

стиральная машина

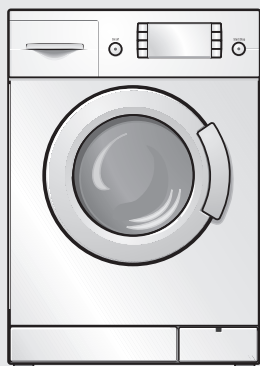

ru Правила пользования
и инструкция по
установке и подключению



Household Appliances

Содержание

Ваша стиральная машина фирмы Bosch	4	Изменение установок выбранной программы	30
Указания по утилизации	5	Краткий обзор	30
Утилизация упаковки	5	Обзор	31
Утилизация старой стиральной машины	5	Температура стирки	31
Защита окружающей среды / Рекомендации по экономии ..	6	Скорость отжима	32
Общие указания по технике безопасности	7	Опции	32
Это Ваша стиральная машина ..	8	Определение окончания программы - «СТАРТ ОТЛОЖЕН»	33
Панель управления	9	Изменение базовых установок	34
Перед первой стиркой	10	Текущее время	34
Выбор языка сообщений	10	Сигнал	34
Стирка без белья	11	Блокировка для защиты детей / блокировка машины ..	35
Как выставить время	13	Возврат к базовым установкам	38
Подготовка белья и его сортировка	15	Изменение процесса выполнения программы	39
Подготовка белья	15	Изменение выбранных установок	39
Сортировка белья	15	Дозагрузка или выгрузка белья	40
Моющие средства и средства по уходу за бельем	18	Прерывание программы	40
Дозировка моющего средства	18	После стирки	41
Загрузка моющего средства и средств по уходу за бельем ..	19	Выгрузка белья	42
Программы и функции	20	Была включена «БЕЗ ОТЖИМА»?	42
Программы	20	Была включена «БЛОКИРОВКА: ВКЛ.»?	43
Дополнительные программы ..	23	Запись в память любимой программы	44
Информация о пятнах	24	Демопрограммы	45
Дополнительные функции - Опции	25	Аварийная разблокировка	45
Системы контроля и управления	26	Специальные функции	46
Стирка	27	Замачивание	46
		Подкрахмаливание	46
		Крашение	47
		Отбеливание	47

Чистка и уход	48
Корпус и панель управления	48
Барабан стиральной машины	48
Кюветы для моющих средств	48
Помпа для откачки моющего средства	49
Фильтр в системе подачи воды	50
Очистка машины от накипи	50
Что делать, если	51
Индикация неисправности ..	57
Параметры расхода	58
Служба сервиса	59
Установка, подключение и транспортировка	60
Указания по технике безопасности	60
Объем поставки	61
Габариты	62
Место установки	62
Транспортные крепления	63
Длины шлангов и сетевого шнура	64
Подключение воды	65
Выравнивание машины	66
Электроподключение	67
Транспортировка	67
Гарантия на систему Аква-стоп	68
Перечень используемых терминов	69

Ваша стиральная машина фирмы Bosch

Приобретя новую стиральную машину фирмы Bosch, Вы тем самым сделали выбор в пользу современного, высококачественного хозяйственного прибора.

Ваша стиральная машина отличается очень высокой экономичностью, что касается не только электроэнергии, но и воды, и моющего средства.

Каждая стиральная машина, перед тем как выйти из стен нашего завода, тщательно контролируется на правильность функционирования и безупречность состояния. Если у Вас появятся какие либо вопросы, особенно касающиеся установки и подключения машины, то к Вашим услугам всегда находятся специалисты нашей Службы сервиса.

Более подробную информацию и перечень нашей продукции Вы найдете в интернете на нашем сайте:
<http://www.bosch-hausgeraete.de>

Прочтите, пожалуйста, внимательно данную инструкцию по установке и эксплуатации, а также прочую информацию, имеющуюся в комплекте поставки стиральной машины, и поступайте согласно указаниям, приведенным в этой документации.

В данной инструкции по установке и эксплуатации стиральной машины описываются различные модели машин, которые отличаются друг от друга регулируемым числом оборотов центрифуги.

Сохраните, пожалуйста, всю документацию, касающуюся Вашей стиральной машины, для дальнейшего использования или для передачи следующему владельцу стиральной машины в случае ее продажи.

Указания по утилизации

Утилизация упаковки

По дороге к Вам Ваша новая стиральная машина была защищена от повреждений благодаря упаковке. Для упаковки использовался материал, не представляющий опасности для окружающей среды, который, к тому же, может использоваться вторично. Внесите, пожалуйста, свой вклад в дело защиты окружающей среды и сдайте упаковку на экологичную утилизацию.

Информацию о современных способах утилизации Вы можете получить в той торговой организации, в которой Вы приобрели Вашу стиральную машину, или в органах коммунального управления по месту Вашего жительства.

⚠ Существует опасность удушья!

Ни в коем случае не позволяйте детям играть с упаковкой. Они могут задохнуться, запутавшись в упаковочной пленке или закрывшись в картонной коробке.

Утилизация старой стиральной машины

Отслужившие свой срок стиральные машины это не бесполезный мусор! Благодаря экологичной утилизации, из них можно получить дорогостоящее сырье.

⚠ Это опасно для жизни!

Извлеките, пожалуйста, из розетки вилку отслужившей свой срок стиральной машины. Затем отрежьте сетевой шнур вместе с вилкой.

Сломайте, пожалуйста, замок стиральной машины. В этом случае играющие дети не смогут запереться в машине, подвергнув тем самым свою жизнь опасности.

Защита окружающей среды / Рекомендации по экономии

Ваша стиральная машина очень экономно расходует воду, электроэнергию и моющее средство. Если моющее средство дозируется правильно, то в результате меньше загрязняется окружающая среда, и снижаются расходы на моющее средство. Параметры расхода, относящиеся к Вашей стиральной машине, Вы найдете на странице 58.

Для того чтобы стирка была экологичной и экономичной:

- Загружайте стиральную машину полностью. Следите за показаниями датчика, контролирующего количество загружаемого белья. В машину можно загружать только такое количество белья, которое соответствует максимальной загрузке, когда индикатор показывает 100 %.
- Откажитесь от предварительной стирки белья с легким или средним загрязнением.
- Проводите дозировку моющего средства в соответствии со степенью загрязнения белья и его количеством, а также с учетом жесткости воды. Соблюдайте рекомендации по дозировке средства для стирки и указания его производителя.
- Если белье после стирки будет сохнуть в сушилке, то следует выбирать число оборотов центрифуги в соответствии с указаниями изготовителя сушилки, приведенными в инструкции по ее эксплуатации.

Общие указания по технике безопасности

Ваша стиральная машина предназначена для

- использования в домашнем хозяйстве,
- для стирки текстильных изделий, пригодных для машинной стирки, в растворе моющего средства,
- с использованием холодной питьевой воды и обычных, имеющихся в продаже моющих средств и средств по уходу за бельем, пригодных для использования в стиральных машинах.

Никогда не оставляйте детей без присмотра поблизости от стиральной машины.

Не подпускайте домашних животных близко к машине.

Никогда не вставляйте и не извлекайте штепсельную вилку из розетки влажными руками.

Штепсельную вилку следует извлекать из розетки, взявшись за ее корпус, а не за сетевой шнур.

Осторожно при сливе горячего раствора моющего средства.

Никогда не вставляйте на стиральную машину.

Никогда не облакачивайтесь на открытую дверцу загрузочного люка.

За ручку аварийной деблокировки можно потянуть только:

- когда стиральная машина выключена,
- барабан находится в неподвижном положении и
- из машины слит раствор моющего средства.

Это Ваша стиральная машина

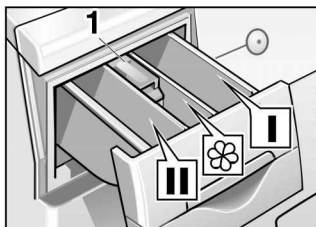

Загрузка моющего средства и средств по уходу за бельем

Ячейка I:

моющее средство для предварительной стирки или средство для подкрахмаливания.

Ячейка II:

моющее средство для основной стирки, умягчитель воды, средство для замачивания, отбеливатель или пятноудалитель.

Ячейка ☼:

средство по уходу за бельем, например, кондиционер или средство, предотвращающее деформацию белья (ячейку можно наполнять этими средствами максимум до нижней кромки вставки 1).

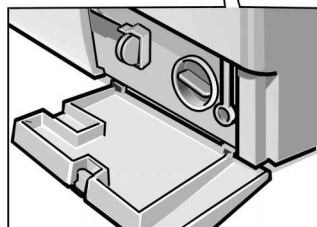
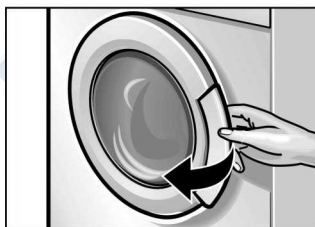
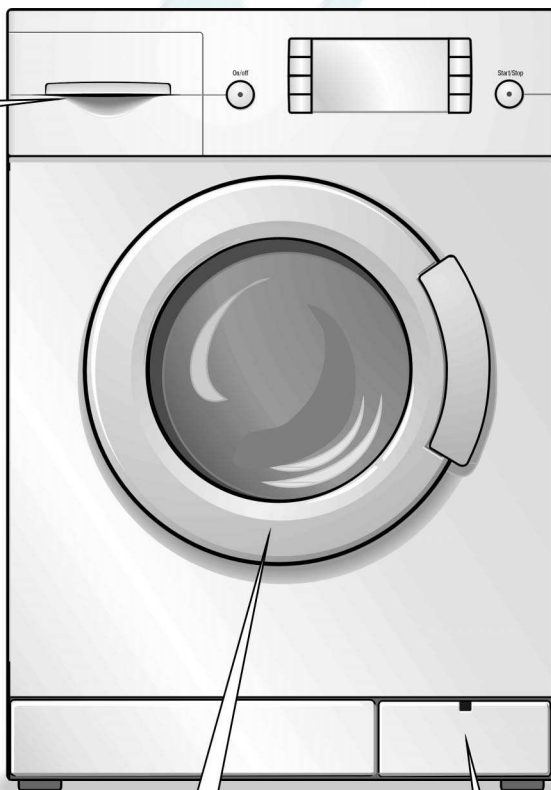

Так дверца загрузочного люка открывается ... и закрывается.

Откидная крышка

Дисплей

На дисплей выводятся установки, которые будут изменяться, или выбранные установки, а также процесс выполнения программы.

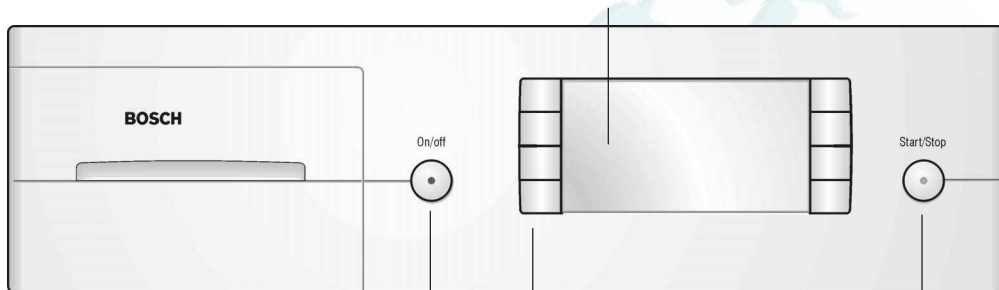

Кнопка «On/off» со индикаторной лампочкой

Данная кнопка предназначена для включения и выключения стиральной машины.

Клавиши по обеим сторонам дисплея

Данные клавиши предназначены для выбора программ и дополнительных функций, а также для изменения установок.

Кнопка «Start/Stop» со индикаторной лампочкой

Данная кнопка предназначена для запуска и прерывания процесса стирки (программа должна быть выбрана).

Перед первой стиркой

Внимание

Стиральная машина должна быть квалифицированно установлена и подключена смотрите описание, начиная со страницы 60.

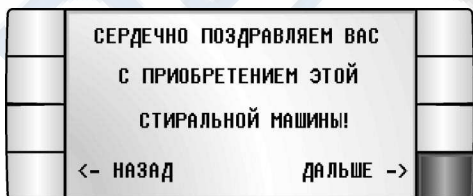
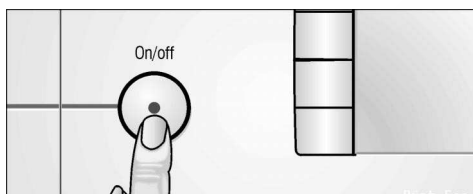

Выбор языка сообщений

Когда Вы включите стиральную машину в первый раз, Вам придется выбрать язык сообщений, которые будут выводиться на дисплей машины. Выбранная Вами установка остается в дальнейшем неизменной.

- Нажмите до упора на кнопку «On/off». Загорится индикаторная лампочка «On/off».

На дисплее появится перечень языков сообщений.

- i** С помощью клавиш «...>» и «<...» на дисплей выводятся другие языки сообщений.

- Выберите необходимый Вам язык, нажав, например, клавишу «РУССКИЙ».

- i** Выбранный однажды язык сообщений можно изменить, если Вы вернетесь к базовым установкам (опция 2), как описано на странице 38.

Индикация «СЕРДЕЧНО ПОЗДРАВЛЯЕМ ВАС».

- Нажмите клавишу «ДАЛЬШЕ»



- Нажмите клавишу «ДАЛЬШЕ»

Указания по правильной установке.

- Нажмите клавишу «ДАЛЬШЕ»

Указания по правильной установке.

- Нажмите клавишу «ДАЛЬШЕ»

Стирка без белья

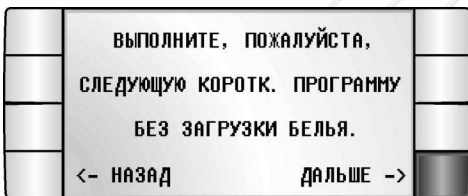

Перед тем как покинуть стены завода-изготовителя, стиральная машина подвергалась контрольным испытаниям. Для того чтобы удалить остатки воды, используемой при испытаниях, первую стирку следует провести без белья.

- Закройте дверцу загрузочного люка.
 Нажмите клавишу «ДАЛЬШЕ»

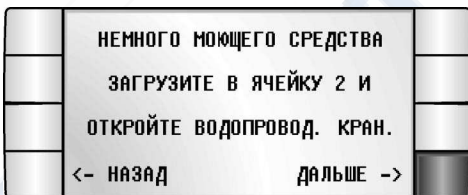

- Извлеките до упора кювету для моющих средств.
 Влейте в ячейку II кюветы для моющих средств примерно 1 литр воды.
 Загрузите в ячейку II около 1 мерного стаканчика моющего средства.

- Не следует использовать средства для стирки шерсти или тонкого белья (образуется слишком много пены).

- Установите на место кювету для моющих средств.

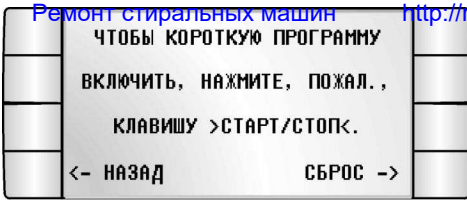

Мигает индикаторная лампочка «Start/Stop». Теперь Вы можете с помощью кнопки «Start/Stop» включить короткую программу стирки.

- После нажатия клавиши «СБРОС» на дисплее сразу же появляется первая страница с перечнем программ, короткая программа стирки не выполняется.
- Нажмите на кнопку «Start/Stop». Загорится индикаторная лампочка «Start/Stop». Программа начнет выполняться.



На дисплее появляются отдельные этапы выполнения программы, например: «СТИРКА».

- Если была выполнена установка часов, то дисплей показывает время суток и время окончания стирки смотрите описание на странице 13.



На дисплее появится первая страница с перечнем программ.

- Нажмите до упора на кнопку «On/off».
- Закройте водопроводный кран.
- Оставьте дверцу загрузочного люка приоткрытой, с тем чтобы машина могла просохнуть изнутри.

Ваша стиральная машина теперь готова к работе.

По окончании короткой программы стирки

ХЛОПОК	ПАМЯТЬ 1
СИНТЕТИКА	ПАМЯТЬ 2
ТОНКИЕ ТКАНИ	ПАМЯТЬ 3
ШЕРСТЬ 	СЛЕДУЮЩИЕ

Как выставить время

Ремонт стиральных машин <http://rembitteh.ru/>

Для того чтобы Вы могли активировать все функции Вашей стиральной машины, мы рекомендуем перед первой стиркой выставить время.

ХЛОПОК	ПАМЯТЬ 1
СИНТЕТИКА	ПАМЯТЬ 2
ТОНКИЕ ТКАНИ	ПАМЯТЬ 3
ШЕРСТЬ 	СЛЕДУЮЩИЕ

- ❑ Выберите любую программу, нажав, например, на клавишу «ХЛОПОК». Мигает индикаторная лампочка «Start/Stop».

i Для того чтобы Вы могли установить текущее время, дверца загрузочного люка должна быть закрыта.

СБРОС	ХЛОПОК
	ОПЦИИ
60°C	ВЫСТАВИТЬ ВРЕМЯ
1000 	

- ❑ Нажмите на клавишу «ВЫСТАВИТЬ ВРЕМЯ».

НАЗАД	ТЕК. ВРЕМЯ	
+ ЧАСЫ	00:00	МИНУТЫ +
- ЧАСЫ		МИНУТЫ -
ЗИМНЕЕ ВРЕМЯ		

- ❑ Если есть необходимость, нажмите на клавишу «ЗИМНЕЕ ВРЕМЯ», с тем чтобы перейти с зимнего времени на летнее.

i Для того чтобы снова перейти на зимнее время, нажмите на клавишу «ЛЕТНЕЕ ВРЕМЯ».

НАЗАД	ТЕК. ВРЕМЯ	
+ ЧАСЫ	01:00	МИНУТЫ +
- ЧАСЫ		МИНУТЫ -
ЛЕТНЕЕ ВРЕМЯ		

- ❑ Время в часах выставляется с помощью клавиш «+ ЧАСЫ» или «- ЧАСЫ», нажмите, например, на клавишу «+ ЧАСЫ».

i С помощью клавиши «+ ЧАСЫ» часы подводятся вперед, а с помощью клавиши «- ЧАСЫ» отводятся назад.

Если нажать на клавишу «+ ЧАСЫ» или «- ЧАСЫ» и не отпускать ее долгое время, то цифры на дисплее часов будут сменяться быстрее.

НАЗАД	ТЕК. ВРЕМЯ	
+ ЧАСЫ	13: 00	МИНУТЫ +
- ЧАСЫ		МИНУТЫ -
ЛЕТНЕЕ ВРЕМЯ		

Время в минутах выставляется с помощью клавиш «МИНУТЫ +» или «МИНУТЫ -», нажмите, например, на клавишу «МИНУТЫ +».

- i** С помощью клавиши «МИНУТЫ +» часы подводятся вперед, а с помощью клавиши «МИНУТЫ -» отводятся назад.

Если нажать на клавишу «МИНУТЫ +» или «МИНУТЫ -» и не отпускать ее долгое время, то цифры на дисплее часов будут сменяться быстрее.

Если время на часах выставлено:

- Нажмите на клавишу «НАЗАД».

НАЗАД	ТЕК. ВРЕМЯ	
+ ЧАСЫ	13: 30	МИНУТЫ +
- ЧАСЫ		МИНУТЫ -
ЛЕТНЕЕ ВРЕМЯ		

- Нажмите на клавишу «СБРОС».

СБРОС	ХЛОПОК	
		ОПЦИИ
60°C	ТЕК. ВРЕМЯ	13: 30
1000 Ⓞ	ОКОНЧАНИЕ В 14: 49	

- i** На дисплее появится первая страница с перечнем программ.

ХЛОПОК	ПАМЯТЬ 1
СИНТЕТИКА	ПАМЯТЬ 2
ТОНКИЕ ТКАНИ	ПАМЯТЬ 3
ШЕРСТЬ 	СЛЕДУЮЩИЕ

Подготовка белья и его сортировка

Подготовка белья

Внимание

Посторонние предметы (например, монетки, металлические скрепки, иголки, гвозди) могут повредить одежду или элементы конструкции машины.



- Извлеките из карманов одежды все содержимое.
- С помощью щетки очистите карманы и отвороты от песка.
- Закройте замки-«молнии», застегните пуговицы на наволочках и пододеяльниках.
- Снимите с гардин кольца или поместите гардины в сетку или мешок.
- Стирать в сетке или наволочке рекомендуется:
 - тонкое белье, например, тонкие колготки, гардины,
 - мелкое белье, например, носочки или носовые платки,
 - бюстгалтеры с косточками (при стирке косточки могут выскочить и повредить как белье, так и машину).
- Перед стиркой брюк, вязаных и трикотажных изделий (например, трикотажного белья, футболок или изделий с начесом) их следует выворачивать наизнанку.

Сортировка белья

Внимание

Белье может полинять. Поэтому новое цветное белье не следует стирать вместе с другой одеждой.

Сортировка по цвету

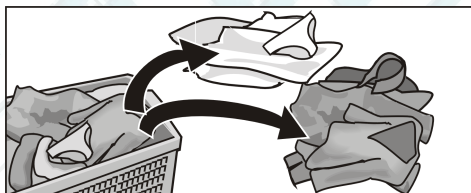

Белье может полинять или не простираться. Поэтому белое и цветное белье следует стирать отдельно. Вместе следует стирать белье с одинаковой степенью загрязнения.

Сортировка по степени загрязнения

Легкое загрязнение

На белье не заметно ни загрязнения, ни пятен.

Оно лишь имеет неприятный запах.

- Легкая летняя и спортивная одежда, которая была в употреблении несколько часов.
- Футболки, рубашки, блузки, которые были в употреблении в течение одного дня.
- Постельное белье, полотенца для гостей, которые были в употреблении в течение одного дня.

Одежда заметно загрязнена и/или слегка запятнана.

- Футболки, рубашки, блузки, пропитанные потом или бывшие в употреблении несколько раз.
- Мужские трусы, женские трусики, бывшие в употреблении один день.
- Кухонные полотенца, полотенца для рук, постельное белье, бывшие в употреблении в течение недели.
- Гардины (без следов никотина), бывшие в употреблении в течение полугода.

- Кожный жир, пищевые масла и жиры, соусы, минеральные масла, воск (пятна с содержанием жиров/масел).
- Чай, кофе, красное вино, фруктовые и овощные соки (отбеливающиеся пятна).
- Кровь, яйца, молоко, крахмал (пятна с содержанием белков/углеводов).
- Сажа, земля, песок (пигментные пятна), теннисная форма со следами покрытия теннисного корта.

Сильное загрязнение

Заметные загрязнение и/или пятна.

- Кухонные полотенца, бывшие в употреблении в течение недели.
- Матерчатые салфетки.
- Детские нагрудники.
- Детская верхняя одежда или футбольная форма, испачканные травой или землей.
- Рабочая одежда, как, например, спецодежда слесаря, пекаря и мясника.

Удаление пятен

Пятна желательно удалять или проводить их предварительную обработку, пока они еще свежие.

Сначала пятна необходимо промокнуть салфеткой, смоченной в мыльном растворе. Не тереть!

Затем следует провести стирку одежды, установив соответствующую программу.

Трудно удаляемые или засохшие пятна иногда удаляются лишь после нескольких стирок.

Сортировка белья согласно <http://rembitteh.ru/>
указаниям, приведенным на ярлычках
с рекомендациями по уходу
за одеждой

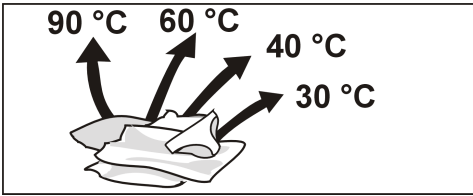

В стиральной машине можно стирать
только такое белье, на ярлычках
которого приведены следующие
символы:



Хлопок 95 °С, 90 °С



Хлопок 60 °С, 40 °С, 30 °С



Синтетика 60 °С, 40 °С, 30 °С



Тонкое белье 40 °С, 30 °С



Одежда из шелка и шерсти,
предназначенная как для ручной, так
и машинной стирки, холодная вода, 40
°С, 30 °С

Белье, на ярлычках которого приведен
следующий символ, стирать в машине
нельзя:

~~Washing machine icon~~ = не стирать

Моющие средства и средства по уходу за бельем

Дозировка моющего средства

⚠ Существует опасность отравления!

Храните моющие средства и средства по уходу за бельем в местах, не доступных для детей.

Дозировка моющего средства должна проводиться в соответствии с

- жесткостью воды.
Информацию о жесткости воды Вы можете получить на предприятии по водо- снабжению Вашего района.
- указаниями изготовителя моющего средства.
- количеством белья.
В зависимости от выбранной программы стирки и количества белья на дисплее во время загрузки белья в барабан стиральной машины появляется рекомендуемое количество моющего средства.
- степенью загрязнения.
Информация по определению степени загрязнения белья приведена в данной инструкции, начиная со страницы 15.
- i** Правильная дозировка уменьшает загрязнение окружающей среды и позволяет получить хороший результат стирки.

Для дозировки жидкого моющего средства необходимо пользоваться соответствующими емкостями-дозаторами.

Если используется слишком мало моющего средства:

Белье не стирается и с течением времени становится серым и жестким. На белье могут появиться серо-коричневые пятнышки. Кроме того, нагревательные элементы машины покрываются накипью.

Если используется слишком много моющего средства:

Повышается загрязнение окружающей среды, образуется слишком обильная пена, белье не может свободно перемещаться внутри барабана, получается неудовлетворительный результат стирки и полоскания.

Загрузка моющего средства и средств по уходу за бельем

Ремонт стиральных машин <http://rembitteh.ru/>

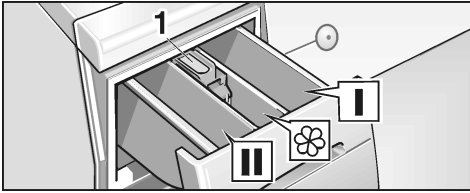

Ячейка I
моющее средство для предварительной стирки или средство для подкрахмаливания.

Ячейка II
моющее средство для основной стирки, умягчитель воды, средство для замачивания, отбеливатель или пятноудалитель.

Ячейка ☼
средство по уходу за бельем, например, кондиционер или средство, предотвращающее деформацию белья (ячейку можно наполнять этими средствами максимум до нижней кромки вставки 1).

- i** Концентрированные или вязкие кондиционер и средство, препятствующее деформации одежды необходимо разбавлять небольшим количеством воды (тем самым предотвращается забивание переливного устройства).
- Извлеките кювету для моющих средств до упора.
- Загрузите моющее средство и/или средство по уходу за бельем.
- Установите на место кювету для моющих средств.

Программы и функции

Программы

Ниже приведены программы, которыми Вы можете пользоваться для стирки белья в Вашей стиральной машине.

Хлопок

холодная вода, 30, 40, 50, 60, 70 °С

индикация на дисплее:

«ХЛОПОК» или «ХЛОП.»

Данная программа предназначена для стирки прочных текстильных изделий, изготовленных, например, из хлопка или льна.

Какие дополнительные функции можно выбрать:

Предв. стирка, пятна, доп. полоскание, без отжима, легко гл.

Максимальная загрузка: 6,0 кг
Учитывайте степень загрязнения белья.
При необходимости включайте дополнительную функцию.

i Продолжительность программ стирки цветного белья оптимально подходит для слегка загрязненных текстильных изделий. При более сильном загрязнении следует уменьшить количество белья на одну загрузку или включить дополнительную функцию «ПЯТНА»!

Максимально возможная скорость отжима.

Хлопок

80, 90 °С

индикация на дисплее:

«ХЛОПОК» или «ХЛОП.»

Данная программа, при выполнении которой расходуется большое количество электроэнергии, предназначена для стирки текстильных изделий, изготовленных, например, из хлопка или льна, которые можно кипятить.

Какие дополнительные функции можно выбрать:

Предв. стирка, пятна, доп. полоскание, без отжима, легко гл.

Максимальная загрузка: 6,0 кг
Учитывайте степень загрязнения белья.
При необходимости включайте дополнительную функцию.

i Продолжительность программ стирки белья, пригодного для кипячения, оптимально подходит для слегка загрязненных текстильных изделий. При более сильном загрязнении следует уменьшить количество белья на одну загрузку или включить дополнительную функцию «ПЯТНА»!

Максимально возможная скорость отжима.

Для защиты сливного трубопровода от повреждений горячей раствор моющего средства перед сливом смешивается с холодной водой и тем самым охлаждается.

Синтетика

<http://rembitteh.ru/>

Шерсть

холодная вода, 30, 40, 50, 60 °С

индикация на дисплее:

«СИНТЕТИКА»/ «СИНТ.»

Данная программа предназначена для стирки текстильных изделий, не требующих особого ухода, изготовленных, например, из хлопка, льна, синтетики или смешанных тканей. Какие дополнительные функции можно выбрать:

Предв. стирка, пятна, доп. полоскание, без отжима, легко гл.

Максимальная загрузка: 3,0 кг

Учитывайте степень загрязнения белья.

При необходимости включайте дополнительную функцию.

Сниженная скорость отжима.

Тонкое белье

холодная вода, 30, 40 °С

индикация на дисплее:

«ТОНКИЕ ТКАНИ»

Данная программа предназначена для стирки тонких текстильных изделий, пригодных для машинной стирки, изготовленных, например, из сатина, синтетики или смешанных тканей.

Какие дополнительные функции можно выбрать:

Предв. стирка, пятна, доп. полоскание, без отжима, легко гл.

Максимальная загрузка: 2,0 кг

Учитывайте степень загрязнения белья.

При необходимости включайте дополнительную функцию.

Сниженная скорость отжима.

Не рекомендуется стирать такие текстильные изделия вместе с одеждой из более грубой, шероховатой ткани.

В данной программе после промежуточного полоскания белье не отжимается.

холодная вода, 30, 40 °С

индикация на дисплее:

«ШЕРСТЬ»

Данная программа предназначена для стирки текстильных изделий из шерсти или тканей с примесью шерсти, например, из кашемира, мохера или ангорской шерсти, пригодных как для ручной, так и машинной стирки.

Какие дополнительные функции можно выбрать:

пятна, доп. полоскание, без отжима, легко гл.

Максимальная загрузка: 2,0 кг

Учитывайте степень загрязнения белья.

При необходимости включайте дополнительную функцию.

Сниженная скорость отжима.

Блузки/рубашки

холодная вода, 30, 40, 50, 60 °С

индикация на дисплее:

«БЛУЗКИ/РУБАШ.» или «РУБАШ»

Данная программа предназначена для стирки слегка загрязненных блузок и рубашек.

Какие дополнительные функции можно выбрать:

пятна, доп. полоскание, без отжима, легко гл.

Максимальная загрузка: 2,0 кг

Учитывайте степень загрязнения белья.

При необходимости включайте дополнительную функцию.

Более осторожный отжим.

холодная вода, 30, 40 °С

индикация на дисплее:

«МИКРОВОЛОКНО» или «МИКРО»

Данная программа предназначена для стирки современных текстильных изделий из микроволокна или тканей с высоким содержанием микроволокна, например, из тканей «GoreTex» или «SympaTex».

Какие дополнительные функции можно выбрать:

пятна, доп. полоскание, без отжима, легко гл.

Максимальная загрузка: 2,0 кг

Учитывайте степень загрязнения белья.

При необходимости включайте дополнительную функцию.

Более осторожный отжим.

Шелк, ручная стирка

 **холодная вода, 30 °С**

индикация на дисплее: «ШЕЛК»

Данная программа предназначена для стирки текстильных изделий из шелка, пригодных как для ручной, так и машинной стирки.

Какие дополнительные функции можно выбрать:

пятна, доп. полоскание, без отжима, легко гл.

Максимальная загрузка: 1,0 кг

Учитывайте степень загрязнения белья.

При необходимости включайте дополнительную функцию.

Более осторожный отжим.

Не рекомендуется стирать такие текстильные изделия вместе с одеждой из более грубой, шероховатой ткани.

В данной программе после промежуточного полоскания белье не отжимается.

холодная вода, 30, 40 °С

индикация на дисплее: «СМЕШ.»

Данная программа предназначена для совместной стирки различных типов текстильных изделий и белья, не требующих особого ухода и изготовленных из хлопка.

Очень ворсистое белье следует стирать отдельно.

Укороченная продолжительность стирки.

Какие дополнительные функции можно выбрать:

пятна, доп. полоскание, без отжима, легко гл.

Максимальная загрузка: 3,0 кг

Учитывайте степень загрязнения белья.

При необходимости включайте дополнительную функцию.

Сниженная скорость отжима.

Хлопок эко

холодная вода, 30, 40, 50, 60 °С

индикация на дисплее:

«ХЛОПОК ЭКО» или «ЭКО»

Данная программа, при выполнении которой расходуется меньшее количество воды и электроэнергии, предназначена для стирки сильно загрязненного цветного белья, изготовленного, например, из хлопка или льна.

Какие дополнительные функции можно выбрать:

Предв. стирка, пятна, доп. полоскание, без отжима, легко гл.

Максимальная загрузка: 6,0 кг

Учитывайте степень загрязнения белья.

При необходимости включайте дополнительную функцию.

Максимально возможная скорость отжима.

Дополнительные программы

Полоскание

индикация на дисплее:

«ПОЛОСКАНИЕ» или «ПЛСК.»

Данная программа предназначена для полоскания и отжима белья, выстиранного вручную, или для его подкрахмаливания.

Сниженная скорость отжима.

Отжим

индикация на дисплее:

«ОТЖИМ»

Данная программа предназначена для отжима белья, выстиранного вручную. Раствор средства для стирки или вода после полоскания перед отжимом сливаются.

Сниженная скорость отжима.

Слив

индикация на дисплее:

«СЛИВ»

Данная программа предназначена для слива воды, находящейся в барабане стиральной машины.

Гардины
холодная вода, 30, 40 °С
«ГАРДИНЫ» или «ГАРД.»

Данная программа предназначена для стирки гардин и текстильных изделий из смешанных тканей.

Какие дополнительные функции можно выбрать:

Предв. стирка, пятна, доп. полоскание, без отжима, легко гл.

Максимальная загрузка: 3,0 кг
Учитывайте степень загрязнения белья.

При необходимости включайте дополнительную функцию.

Более осторожный отжим.

Информация о пятнах

Вы можете вывести на дисплей информацию о том, как правильно обрабатывать пятна.

НАЗАД	ДЕМО: КОРОТК.
ПОЛОСКАНИЕ	ДЕМО: ПРОДОЛЖ.
ОТЖИМ	ИНФ. О ПЯТНАХ
СЛИВ	В НАЧАЛО

- Нажмите клавишу «ИНФ. О ПЯТНАХ».

СБРОС	ИНФ. О ПЯТНАХ
ВОСК	КРАСНОЕ ВИНО
ГУБНАЯ ПОМАДА	КРОВЬ
КЕТЧУП	СЛЕДУЮЩИЕ

- На дисплее появится перечень видов пятен.

- Выберите вид пятна или нажмите на клавишу «СЛЕДУЮЩИЕ».

НАЗАД	ИНФ. О ПЯТНАХ
МОРОЖЕНОЕ	ТРАВА
ОБУВНОЙ КРЕМ	ФРУКТЫ
СЛИВ. НАСЛО	СЛЕДУЮЩИЕ

- На дисплее появится перечень других видов пятен.

- Выберите вид пятна или нажмите на клавишу «СЛЕДУЮЩИЕ».

НАЗАД	ИНФ. О ПЯТНАХ
ЧЕРНИЛА	ШПИНАТ
ШАРИКОВ. РУЧК	ЯЙЦА
ШОКОЛАД	В НАЧАЛО

- На дисплее появится перечень других видов пятен.

- Выберите вид пятна, например чернила.

НАЗАД	ЧЕРНИЛА
СНАЧАЛА ОБРАБОТКА ПЯТНА ЛИМОННЫМ СОКОМ, ЗАТЕМ СТИРКА С КЛАВИШЕЙ >ПЯТНА<.	

- Через дисплей Вы получите информацию по обработке пятен.

- Чтобы выбрать другие виды пятен, нажмите клавишу «НАЗАД».

Дополнительные функции - Опции

Предварительная стирка
индикация на дисплее:

«ПРЕДВ. СТИРКА» или 

Данная функция используется при стирке сильно загрязненного белья, что значительно повышает расход воды и электроэнергии. Дополнительную функцию «ПРЕДВ. СТИРКА» можно использовать в следующих программах стирки белья: «ХЛОПОК», «СИНТЕТИКА», «ТОНК.», «ХЛОПОК ЭКО» и «ГАРДИНЫ».

Пятна

индикация на дисплее:

«ПЯТНА» или 

В результате увеличения продолжительности стирки можно удалить также и трудно удаляемые пятна.

Эта функция рекомендуется для стирки белья с сильным загрязнением или пятнами и для стирки большого количества белья. Дополнительную функцию «ПЯТНА» можно выбирать в любой программе.

Дополнительное полоскание

индикация на дисплее:

«ДОП. ПОЛОСКАНИЕ» или 

При активировании данной функции белье еще раз дополнительно полоскается.

Продолжительность стирки соответственно увеличивается.

Использовать данную функцию рекомендуется в местностях с очень мягкой водой.

Дополнительную функцию «ДОП. ПОЛОСКАНИЕ» можно выбирать в любой программе.

<http://rembitteh.ru/> **Без отжима**

индикация на дисплее:

«БЕЗ ОТЖИМА» или 

При активировании данной функции белье остается лежать в воде, в которой оно в последний раз полоскалось.

Только после того, как будет закончена дополнительная программа «ОТЖИМ» или «СЛИВ», белье можно выгружать из машины.

Дополнительную функцию «БЕЗ ОТЖИМА» можно выбирать в любой программе.

Легко гл.

индикация на дисплее:

«ЛЕГКО ГЛ.» или 

После активирования данной функции отжим выполняется на более низкой скорости, затем белье разрыхляется. Отжатое белье остается лежать в барабане в расправленном виде, что снижает степень его измятости.

Число оборотов centrifуги при окончательном отжиге:

800  в программах «ХЛОПОК» и «ХЛОПОК ЭКО».

600  в программах «СИНТЕТИКА», «ТОНК.», «ШЕР.» и «СМЕШ.».

Не загружайте в стиральную машину белья больше, чем указанное максимально допустимое количество белья определенного типа; белье следует выгружать сразу после отжима.

Дополнительную функцию «ЛЕГКО ГЛ.» можно выбирать в любой программе.

Системы контроля и управления

Ремонт стиральных машин

<http://rembitteh.ru/>

Автоматика количества

Данная автоматическая система подбирает необходимое количество воды и расход электроэнергии для каждой конкретной программы в зависимости от количества белья и типа текстильных изделий.

Таким образом снижается расход воды и электроэнергии при стирке небольшого количества белья.

Датчик потока регистрирует, как внутренние водяные часы, количество подаваемой в машину воды и проводит ее дозировку строго в зависимости от количества белья.

Благодаря датчику, плавно регулирующему уровень воды, в каждой из программ гарантируется достижение такого уровня воды, который необходим для оптимальной стирки Вашего белья.

Система устранения дисбаланса

Автоматическая система устранения дисбаланса пытается путем многократного запуска процесса отжима равномерно распределить белье внутри барабана.

Если белье распределено внутри барабана очень неравномерно, то, из соображений безопасности, снижается скорость отжима или белье не отжимается совсем.

Датчик количества загруженного белья

Этот датчик показывает – в зависимости от выбранной программы – при открытой дверце загрузочного люка степень загруженности машины в %. Для того чтобы датчик мог зарегистрировать все количество загруженного белья, барабан стиральной машины перед ее включением должен быть пуст.

Мы рекомендуем прекращать загрузку машины, как только датчик показывает 100 %.

Рекомендации по дозировке

В зависимости от выбранной программы устройство, выдающее рекомендации по дозировке моющего средства, выводит на дисплей в процентах рекомендуемое количество средства. Приведенное количество моющего средства в % определяется на основе рекомендаций изготовителя данного средства по его правильному использованию. Учитывайте степень загрязнения белья!

Аква-сенсор

Аква-сенсор контролирует при полоскании белья степень помутнения воды. В зависимости от этого устанавливаются продолжительность и количество процессов полоскания.

Таким образом, при стирке слегка загрязненного белья и правильной дозировке моющего средства можно экономить воду и время.

Стирка

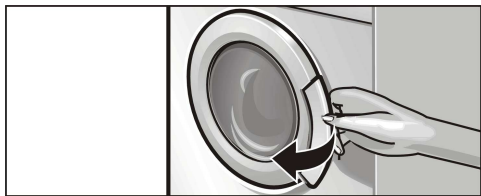

- Откройте дверцу загрузочного люка.

- i** Перед включением стиральной машины проследите за тем, чтобы барабан машины был абсолютно пуст. Только в этом случае датчик количества загруженного белья сможет точно определить, сколько белья было загружено.

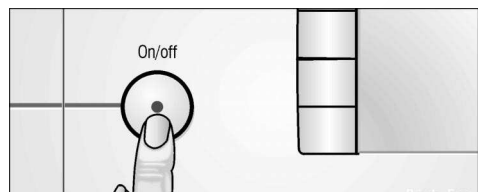

- Нажмите до упора на кнопку «On/off». На дисплее, после логотипа фирмы Bosch, появится первая страница с перечнем программ.

- i** Путем нажатия на клавиши «СЛЕДУЮЩИЕ» или «НАЗАД» можно «перелистывать» страницы с перечнем программ.

Выберите, например, программу «ХЛОПОК ЭКО»:

ХЛОПОК	ПАМЯТЬ 1	
СИНТЕТИКА	ПАМЯТЬ 2	
ТОНКИЕ ТКАНИ	ПАМЯТЬ 3	
ШЕРСТЬ 	СЛЕДУЮЩИЕ	

- нажмите на клавишу «СЛЕДУЮЩИЕ».

НАЗАД	СМЕШАН. ТКАНИ	
БЛУЗКИ/РУБАШ.	ХЛОПОК ЭКО	
МИКРОВОЛОКНО	ГАРДИНЫ	
ШЕЛК 	СЛЕДУЮЩИЕ	

- Нажмите на клавишу «ХЛОПОК ЭКО».

СБРОС	ХЛОПОК ЭКО	
ЗАГРУЗКА: МАКС. 6 КГ		
ЗАГРУЗКА БЕЛЬЯ		
ЗАКРОЙТЕ ЛЮК!		

- i** На дисплее появится информация относительно максимально допустимого количества загружаемого в машину белья, которое зависит от выбранной программы.

Осторожно, взрывоопасность!

Белье, обработанное чистящими средствами, содержащими растворители (например, пятновыводителем или промывочным бензином), после загрузки в машину может привести к взрыву. Поэтому обработанную таким образом одежду перед стиркой в машине необходимо тщательно прополоскать вручную.

Внимание

Посторонние предметы, попавшие в барабан машины, могут привести к повреждению белья. Поэтому, перед тем как загрузить белье в барабан, убедитесь, что в нем нет никаких посторонних предметов.

- Расправьте предварительно рассортированное белье и положите в барабан стиральной машины. При этом следует класть попеременно крупные и мелкие вещи. Перемешанные друг с другом крупные и мелкие вещи при отжиме более равномерно распределяются внутри барабана.

- Начинать загрузку белья только после того, как на дисплее, после логотипа фирмы Bosch, появится первая страница с перечнем программ.

- Не следует превышать максимально допустимое количество загружаемого за один раз белья (100 %).

Перегрузка ухудшает результаты стирки, при этом белье сильнее мнется.

- Отмеряйте моющее средство согласно рекомендациям по его правильной дозировке. Если моющее средство дозируется правильно, то в результате меньше загрязняется окружающая среда, и снижаются расходы на моющее средство.

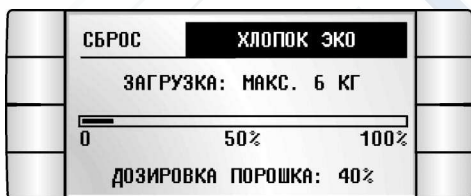
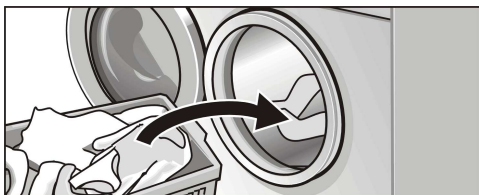

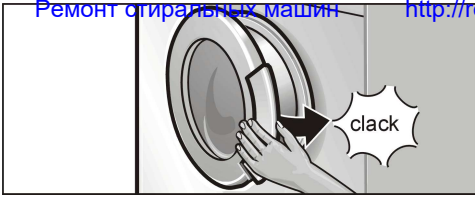

	СБРОС	ХЛОПОК ЭКО	
		ОПЦИИ	
	30°C	ТЕК. ВРЕМЯ 13:30	
	1000 Ⓞ	ОКОНЧАНИЕ В 14:39	

Закройте дверцу загрузочного люка.

Следите за тем, чтобы между дверцей и резиновым уплотнением люка не были зажаты вещи. Мигает индикаторная лампочка «Start/Stop».

На дисплее появляется описание выбранной программы, например, программы «ХЛОПОК ЭКО».

i Если время не было выставлено, то вместо окончания программы на дисплее появляется «ВЫСТАВИТЬ ВРЕМЯ»; время окончания программы не выводится на экран.

Если хотите, можно изменить установки выбранной программы.

i Чтобы снизить затраты электроэнергии, через 3 минуты после последнего нажатия на какую-либо из кнопок выключается подсветка дисплея (режим экономии электро-энергии). Чтобы снова включить подсветку дисплея, нажмите на любую из кнопок (кроме «On/off»).

Нажмите на кнопку «Start/Stop». Загорится индикаторная лампочка «Start/Stop». Программа начнет выполняться.

i На дисплее будут выводиться отдельные этапы процесса выполнения программы.

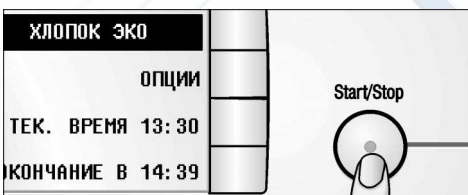

Изменение установок выбранной программы

Вы можете по желанию изменить температуру воды, используемой для стирки белья, и скорость, при которой проводится отжим, включить дополнительные функции и предварительно задать время окончания программы.

Предпринятые изменения действительны только для следующего процесса стирки.

i Программы, которые Вы чаще всего используете с измененными установками, можно внести в ячейки памяти системы управления машины «ПАМЯТЬ 1», «ПАМЯТЬ 2» и «ПАМЯТЬ 3», как описано на странице 44.

Краткий обзор

В этом кратком обзоре схематично изображен процесс изменения установок одной из программ стирки. Подробное описание процесса изменения установок Вы найдете на страницах, следующих за кратким обзором.

После каждого изменения Вы можете

- изменить еще одну установку или
- включить программу, нажав на кнопку «Start/Stop».

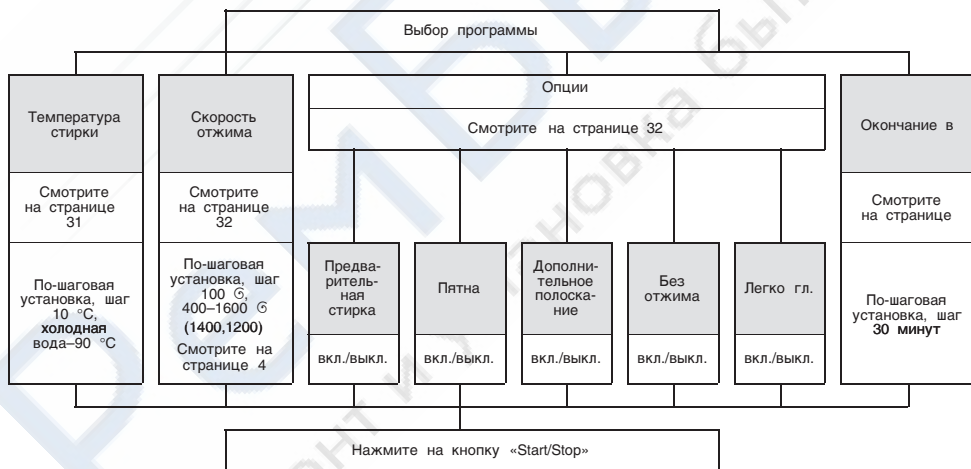

После выбора программы стирки можно вывести на дисплей обзор установок, которые поддаются изменению.

- Нажмите на клавишу выбора программы, например, «ХЛОПОК ЭКО» и держите ее нажатой.

- На дисплее появятся установки, которые можно изменять до тех пор, пока не будет отпущена клавиша «ХЛОПОК ЭКО».

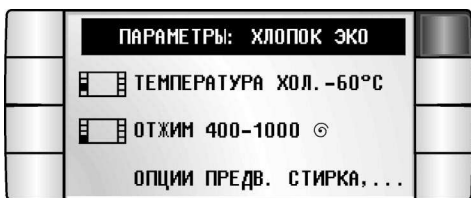
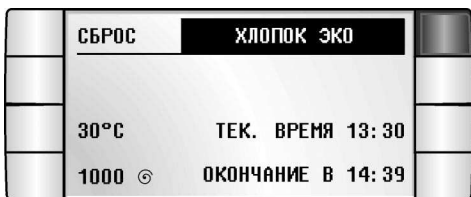

Температура стирки

Вы можете изменить значение температуры, появившееся на дисплее. Максимально допустимое значение температуры воды, которое можно установить, зависит от выбранной программы стирки.

- Нажимайте на клавишу установки температуры стирки до тех пор, пока на дисплее не появится необходимая Вам температура, например, «30 °C».

- Если на клавишу нажимать, не отпуская, то тем самым можно достичь более быстрой смены значений температуры.

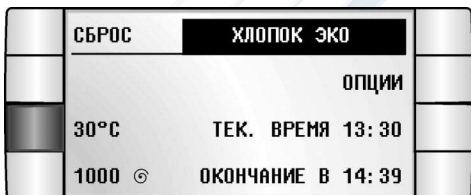

Вы можете изменить появившееся на дисплее значение скорости отжима. Максимально допустимое значение скорости, которое можно установить, зависит от выбранной программы стирки.

- Нажимайте на клавишу установки скорости отжима до тех пор, пока на дисплее не появится необходимая Вам скорость, например, «1000 ☺».
- i** Если на клавишу нажимать, не отпуская, то тем самым можно достичь более быстрой смены значений скорости отжима.

СБРОС	ХЛОПОК ЭКО
	ОПЦИИ
30°C	ТЕК. ВРЕМЯ 13:30
1000 ☺	ОКОНЧАНИЕ В 14:39

Опции

Вы можете, в зависимости от выбранной программы, активировать дополнительные функции. Дополнительные функции, которые можно активировать, приведены в описании программ на странице 20.

- Нажмите на клавишу «ОПЦИИ».

СБРОС	ХЛОПОК ЭКО
	ОПЦИИ
30°C	ТЕК. ВРЕМЯ 13:30
1000 ☺	ОКОНЧАНИЕ В 14:39

НАЗАД	ОПЦИИ ЭКО 40°C
ПРЕДВ. СТИРКА	БЕЗ ОТЖИМА
ПЯТНА	ЛЕГКО ГЛ.
ДОП. ПОЛОСКАНИЕ	УСТАНОВКИ

- Нажмите на клавишу выбора дополнительной функции, например, функции защиты белья от сминания «ЛЕГКО ГЛ.».

i Дополнительная функция считается активированной, если на дисплее появляется галочка.

СБРОС	ХЛОПОК ЭКО
	
30°C	ТЕК. ВРЕМЯ 13:30
1000 ☺	ОКОНЧАНИЕ В 14:39

i В описании программы появляется символ выбранной дополнительной функции, например, функции защиты белья от сминания «ЛЕГКО ГЛ.».

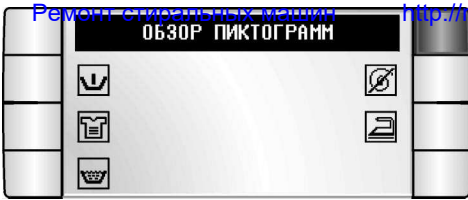

- Нажмите на клавишу «ОПЦИИ: ...» и держите ее нажатой. В результате этого на дисплее будет выведен обзор символов отдельных дополнительных функций.

Определение окончания программы - «СТАРТ ОТЛОЖЕН»

Убедитесь, что время выставлено смотрите описание процесса на странице 13.

Перед включением программы Вы можете определить время, к которому программа должна закончиться.

Выбор времени окончания программы проводится по-шагово, каждый шаг равен 30 минутам.



- Включение программы может быть задержано максимум на 24 часа.
- Нажимайте на клавишу «ОКОНЧАНИЕ В ...» до тех пор, пока на дисплее не появится время, к которому программа должна быть закончена.
- Выбранное время окончания программы автоматически изменяется в случае, если, в результате перегрузки стиральной машины, возникновения сильного дисбаланса или помутнения воды, продолжительность программы должна будет увеличиться.

После нажатия на клавишу «Start/Stop» на дисплее появляется сообщение: «СТАРТ ОТЛОЖЕН».

Изменение базовых установок

Такие базовые установки, как громкость сигнала, блокировка и время суток, можно изменять каждый раз после выбора программы стирки. Произведенные изменения остаются действительными до следующего изменения установок.

После каждого изменения Вы можете

- изменить еще одну базовую установку

или

- возвратиться к странице с перечнем программ, нажав на клавишу «НАЗАД» и «СБРОС».

Вы можете выставить текущее время.

- Нажмите на клавишу «ТЕК. ВРЕМЯ».
- Установка выполняется так, как описано под заголовком «Как выставить время» на странице 13.

Текущее время

СБРОС	ХЛОПОК ЭКО		
			ОПЦИИ
40°C	ТЕК. ВРЕМЯ	13:32	
1000 Ⓞ	ОКОНЧАНИЕ В	15:30	

Сигнал

Звуковой сигнал подается при запуске программы, по ее окончании, при ошибке управления и возникновении неисправности.

Вы можете изменить громкость звукового сигнала или выключить его совсем.

- Нажмите на клавишу «ОПЦИИ».

СБРОС	ХЛОПОК ЭКО		
			ОПЦИИ
40°C	ТЕК. ВРЕМЯ	13:32	
1000 Ⓞ	ОКОНЧАНИЕ В	15:30	

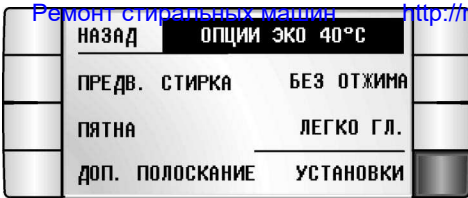

Нажмите на клавишу «УСТАНОВКИ».

- Выполните регулировку громкости звукового сигнала с помощью клавиш «← СИГНАЛ» или «СИГНАЛ +», например, нажав на клавишу «← СИГНАЛ».
- i** Клавиша «← СИГНАЛ» делает сигнал тише или выключает его совсем («СИГНАЛ: 0 □ □ □ □»), клавиша «СИГНАЛ +» включает звуковой сигнал или делает его громче (максимальная громкость сигнала: «СИГНАЛ: □ □ □ □4»).
- Нажмите на клавишу «НАЗАД».

Блокировка для защиты детей / блокировка машины

Вы можете защитить Вашу стиральную машину от непреднамеренного изменения установленных функций и нежелательного изменения процесса выполнения программы. Активированная система блокировки следующим образом влияет на работу стиральной машины:

- Если во время выполнения программы стирки стиральная машина выключается, а затем снова включается, то прерванная программа начинает выполняться дальше с того места, где она была прервана.
- Дверца загрузочного люка остается после стирки заблокированной.
- После включения машины и закрывания дверцы загрузочного люка все элементы управления блокируются, так же как и дверца.

Включение блокировки для защиты детей / блокировки машины

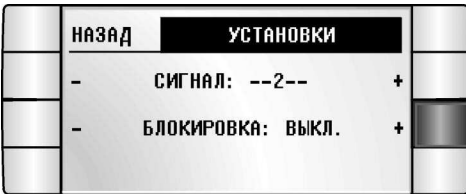

Временное выключение блокировки для защиты детей / блокировки машины

Выключение блокировки для защиты детей / блокировки машины на продолжительное время (ни одна из программ не включена)

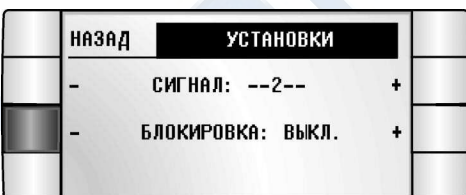

- Нажмите на клавишу «УСТАНОВКИ».
- Активируйте систему блокировки стиральной машины, нажав на клавишу «БЛОКИРОВКА +».
- i** При активированной блокировке после включения машины на дисплее появляется символ «?».
- Нажмите на клавишу «НАЗАД».
- Нажмите клавишу «Start/Stop» и держите ее нажатой (4 секунды), пока не замигает индикаторная лампочка «Start/Stop».
- i** При появлении на экране слова «ПАУЗА» блокировка временно выключается.
- i** При следующем нажатии на кнопку «Start/Stop» блокировка снова активируется.
- Нажмите на кнопку «Start/Stop» и не отпускайте ее в течение приблизительно 4 секунд.
- Выберите любую программу. Мигает индикаторная лампочка «Start/Stop».
- Нажмите на клавишу «ОПЦИИ».
- Нажмите на клавишу «УСТАНОВКИ».
- Нажмите на клавишу «← БЛОКИРОВКА». Теперь блокировка выключена на продолжительное время.
- i** Если блокировка выключена на продолжительное время, то с дисплея исчезает символ «?».

Выполнение блокировки для
защиты детей / блокировки машины
на продолжительное время
(программа включена)

<http://rembitteh.ru/>

Нажмите клавишу «Start/Stop»
и держите ее нажатой (4 секунды),
пока не замигает индикаторная
лампочка «Start/Stop».

- Нажмите на клавишу «ИЗМЕНИТЬ».
- Нажмите на клавишу «ОПЦИИ» или на клавишу с символами опций.
- Нажмите на клавишу «УСТАНОВКИ».
- Нажмите на клавишу «← БЛОКИРОВКА».
Теперь блокировка выключена на продолжительное время.

РЕМБИТТЕХ
Ремонт и установка бытовой техники

Возврат к базовым установкам

Ремонт стиральных машин

<http://rembitteh.ru/>

Вы можете вернуть измененные базовые установки (кроме текущего времени) в исходное состояние. На выбор имеется две опции.

- Во время выполнения программы стирки установки нельзя возвращать в исходное состояние.

Изменения **состояния системы блокировки** и **сигнала** аннулируются, блокировка выключается, и информация, внесенная в ячейки памяти, стирается.

- Нажмите одновременно верхнюю и нижнюю клавиши с правой стороны дисплея и не отпускайте их в течение 4 секунд.

Новое состояние:

ячейки памяти

1, 2, 3:

пусты

блокировка:

выключена

громкость сигнала:

4

возврат к странице с перечнем программ.

Изменения **состояния системы блокировки** и **сигнала** аннулируются, блокировка выключается, и информация, внесенная в ячейки памяти, стирается. **Язык** сообщений, выводимых на дисплей, должен быть выбран снова.

- Нажмите одновременно верхнюю и нижнюю клавиши с левой стороны дисплея и не отпускайте их в течение 4 секунд.

Новое состояние:

ячейки памяти

1, 2, 3:

пусты

блокировка:

выключена

громкость сигнала:

4

возврат в меню выбора языка сообщений.

Опция 1

СБРОС	ХЛОПОК ЭКО	
		ОПЦИИ
40°C	ТЕК. ВРЕМЯ 13:35	
1000 Ⓞ	ОКОНЧАНИЕ В 15:30	

Опция 2

СБРОС	ХЛОПОК ЭКО	
		ОПЦИИ
40°C	ТЕК. ВРЕМЯ 13:35	
1000 Ⓞ	ОКОНЧАНИЕ В 15:30	

Изменение процесса выполнения программы

Изменение выбранных установок

Во время выполнения выбранной программы можно изменить скорость отжима, и дополнительные функции (исключение: «ПРЕДВ. СТИРКА») могут быть включены или выключены.

Нажмите на клавишу «ИЗМЕНИТЬ».

Нажимайте на клавишу «СКОРОСТЬ ОТЖИМА» до тех пор, пока на дисплее не появится необходимое значение числа оборотов.



или



Чтобы включить или выключить дополнительные функции, нажмите клавишу «ОПЦИИ».

если предварительно выбрана установка «БЛОКИРОВКА: ВКЛ.»

- Нажмите на кнопку «Start/Stop» и не отпускайте ее в течение приблизительно 4 секунд. Мигает индикаторная лампочка «Start/Stop».
- Проведите изменения, как описано в инструкции.

Если необходимые изменения проведены:

- Нажмите на кнопку «Start/Stop». Загорится индикаторная лампочка «Start/Stop». Программа начнет выполняться.

- i** При повторном включении программы блокировка для защиты детей / блокировка машины снова включена.

Дозагрузка или выгрузка белья

Во время стирки можно провести дозагрузку белья в барабан или преждевременно выгрузить белье из барабана стиральной машины.

- Нажмите на кнопку «Start/Stop». Мигает индикаторная лампочка «Start/Stop».

- i** Если на дисплее появляются одно за другим сообщения: «ПАУЗА» «БЕЛЬЕ ДОГРУЖАТЬ НЕЛЬЗЯ» то это значит, что из соображений безопасности дверцу загрузочного люка машины открывать нельзя.

Если на дисплее появляется «БЕЛЬЕ МОЖНО ДОГРУЗИТЬ»:

- Закройте водопроводный кран.
- Загрузите/выгрузите белье.
- Закройте дверцу загрузочного люка.
- Нажмите на кнопку «Start/Stop». Загорится индикаторная лампочка «Start/Stop». Программа начнет выполняться.

если предварительно выбрана установка «БЛОКИРОВКА: ВКЛ.»

- Нажмите на кнопку «Start/Stop» и не отпускайте ее в течение приблизительно 4 секунд.

Мигает индикаторная лампочка «Start/Stop».

- Загрузите белье, как описано в инструкции.
- i** При повторном включении программы блокировка для защиты детей снова включается.

Прерывание программы

Выбранная и включенная программа может быть преждевременно закончена.

- Слегка нажмите клавишу «On/off»: выполняемая программа будет прервана, выбранная установка выключена.

Если необходимо:

- Выберите программы «СЛИВ» или «ОТЖИМ».
- Нажмите на кнопку «Start/Stop». Загорится индикаторная лампочка «Start/Stop». Программа начнет выполняться.

- i** Если нажать клавишу «On/off» до конца, то выполняемая программа будет прервана и стиральная машина выключена. В этом случае, чтобы снова включить стиральную машину, клавишу «On/off» следует еще раз нажать до конца.

если предварительно выбрана установка «БЛОКИРОВКА: ВКЛ.»

- Нажмите на кнопку «Start/Stop» и не отпускайте ее в течение приблизительно 4 секунд. Мигает индикаторная лампочка «Start/Stop».
- Нажмите на клавишу «ИЗМЕНИТЬ».
- Выключение блокировки для защиты детей / блокировки машины на продолжительное время описано на странице 36.
- Прервите программу, как описано в инструкции.

После стирки



Протокол



Индикаторные лампочки «Start/Stop» загорится.

На дисплее появится: «ВЫГРУЗИТЕ БЕЛЬЕ».

Вы можете сделать так, чтобы на дисплее появился протокол выполнения последнего процесса стирки:

Протокол выполнения процесса стирки следует выводить на дисплей **перед** открыванием дверцы загрузочного люка!

Нажмите на клавишу «ПРОТОКОЛ».

В протоколе содержится следующая информация:

- выбранная программа, температура стирки и активированные дополнительные функции
- продолжительность программы
- датчик полоскания (кроме программ «ПОЛОСКАНИЕ», «ОТЖИМ» и «СЛИВ»)
- дозировка моющего средства (только в случае передозировки моющего средства)
- дисбаланс (если таковой имел место).

С помощью кнопок «ДАЛЬШЕ» и «НАЗАД» можно «перелистывать» протокол, находя необходимую страницу.

Выгрузка белья

<http://rembitteh.ru/>

- Откройте дверцу загрузочного люка.
- Нажмите на кнопку «On/off». Индикаторные лампочки «On/off» загорятся.
- Выключите стиральную машину. Только в этом случае датчик количества загруженного белья сможет точно определить, сколько белья было загружено.
- Выгрузите белье.

Внимание

Если в барабане стиральной машины или в уплотнительной манжете были обнаружены посторонние предметы (например, монетки, металлические скрепки и пр.), то их следует немедленно убрать, так как не исключена **опасность появления ржавчины!**

- Оставьте дверцу загрузочного люка приоткрытой, с тем чтобы машина могла просохнуть изнутри.

Была включена «БЕЗ ОТЖИМА»?



Сообщение на дисплее:

«ПРОДОЛЖАЙТЕ ПРОГРАММУ С ОТЖИМ СЛИВ»

Или:

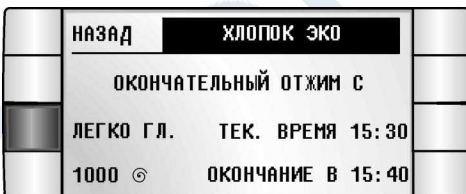

- Нажмите на клавишу «ОТЖИМ».
- Если есть желание, можно изменить установки, например, нажать на кнопку «ЛЕГКО ГЛ.».

или

Была включена «БЛОКИРОВКА: ВКЛ.»?

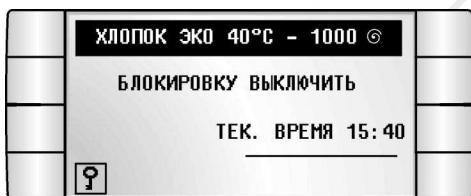

Нажмите на кнопку «Start/Stop».
Загорится индикаторная лампочка «Start/Stop».
Программа начнет выполняться.

Нажмите на клавишу «СЛИВ».

Нажмите на кнопку «Start/Stop».
Загорится индикаторная лампочка «Start/Stop».
Программа начнет выполняться.

По окончании программы «ОТЖИМ» или «СЛИВ» на дисплее появляется указание: «ВЫГРУЗКА БЕЛЬЯ». Дальше поступайте, как описано выше.

Индикаторные лампочки «Start/Stop» загорится.

Сообщение на дисплее: «ВЫГРУЗИТЕ БЕЛЬЕ».

- Нажмите на кнопку «Start/Stop» и не отпускайте ее в течение приблизительно 4 секунд.
На дисплее появится: «ВЫГРУЗИТЕ БЕЛЬЕ».
- Закройте водопроводный кран. Индикаторные лампочки «Start/Stop» загорится.
- Нажмите на кнопку «On/off». Индикаторные лампочки «On/off» загорится.
- Выгрузите белье.

Запись в память любимой программы

Программы, которые Вы чаще всего используете с измененными установками, можно внести в ячейки памяти системы управления машины «ПАМЯТЬ 1», «ПАМЯТЬ 2» и «ПАМЯТЬ 3». Записанная в память любимая программа вызывается затем путем нажатия соответствующей клавиши.

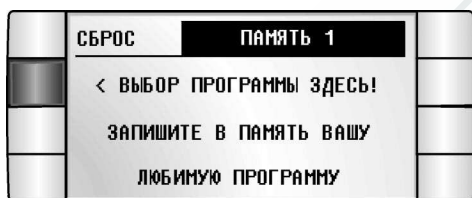

i В память записываются температура стирки, скорость отжима и дополнительные функции. Время окончания программы в память не записывается.

- Выберите ячейку памяти, нажав, например, клавишу «ПАМЯТЬ1».
- Нажимайте клавишу «ВЫБОР ПРОГРАММЫ ЗДЕСЬ» до тех пор, пока на дисплее не появится необходимая Вам программа.

i Если клавишу выбора программ нажимать непрерывно, то этим достигается более быстрая смена программ на дисплее.

Когда на дисплее появляется необходимая Вам программа:

- Измените установки программы смотрите описание, начиная со страницы 30.
- Нажмите клавишу «ЗАПИСАТЬ В ПАМЯТЬ ...?».

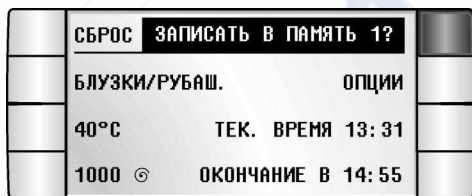

i Программа записывается в выбранную ячейку памяти и получает название.

i Таким же образом можно выполнить перезапись уже занятых ячеек памяти.



Демопрограммы

Предусмотренные для показа работы стиральной машины демопрограммы покажут Вам, как выбрать и запустить программу «ХЛОПОК» с измененными установками.

В Вашем распоряжении имеются две демопрограммы:

Короткая демопрограмма

Короткая демопрограмма включается путем нажатия кнопки «Start/Stop» и останавливается после показа каждого отдельного этапа процесса стирки.

- Нажмите на клавишу «ДЕМО: КОРОТК.».
- Нажмите на кнопку «Start/Stop». Короткая демопрограмма начинает выполняться.

- После прохождения одного этапа стирки короткую демопрограмму можно снова включить, нажав клавишу «Start/Stop».

Продолжительная демопрограмма

Продолжительная демопрограмма включается автоматически после нажатия соответствующей клавиши.

- Нажмите клавишу «ДЕМО: ПРОДОЛЖ.»: продолжительная демопрограмма начнет выполняться.
- Возврат к страницам с программами возможен после выключения и повторного включения машины.

Аварийная разблокировка

После приведения в действие устройства аварийной разблокировки можно открыть дверцу загрузочного люка и выгрузить белье из барабана стиральной машины.

⚠ Существует опасность ошпаривания!

Выключите стиральную машину. Выполняемая в данный момент программа прерывается. Прежде чем слить горячий раствор моющего средства, дайте ему остыть.

Подождите, пока барабан машины не остановится.

Внимание

Дверца загрузочного люка может быть разблокирована в любой момент, даже если стиральная машина наполнена водой.

- Ни в коем случае не открывайте дверцу загрузочного люка, если через стекло дверцы видна вода.
- Слейте раствор моющего средства, как описано на странице 49.

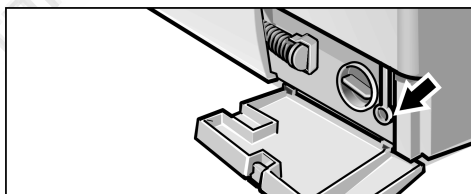

- Потяните за устройство аварийной разблокировки, Дверцу загрузочного люка теперь можно открыть.

Специальные функции

Замачивание

- Загрузите в машину вещи одинакового цвета.
- Загрузите средство для замачивания, согласно указаниям изготовителя, в ячейку II кюветы для моющих средств.
- Выберите программу «ХЛОПОК 30 °С». Мигает индикаторная лампочка «Start/Stop».
- Нажмите на кнопку «Start/Stop». Программа начнет выполняться. Загорится индикаторная лампочка «Start/Stop».
- Приблизительно через 10 минут нажмите на кнопку «On/off». Белье останется лежать в растворе моющего средства.
- По истечении необходимого времени замачивания выберите и запустите программу основной стирки.
- В добавке средства для стирки нет необходимости, так как раствор средства, в котором белье замачивалось, будет использоваться при основной стирке.

Подкрахмаливание

Перед подкрахмаливанием белье не следует полоскать с добавлением кондиционера.

- Загрузка белья.
- Отмерьте количество средства для подкрахмаливания, рассчитанное приблизительно на 15 л воды. Порошкообразное средство для подкрахмаливания сначала растворите в воде, руководствуясь указаниями изготовителя порошка.
- Выберите программу «ПОЛОСКАНИЕ».
- Отрегулируйте число оборотов центрифуги (можно также выбрать функцию «БЕЗ ОТЖИМА»).
- Нажмите на кнопку «Start/Stop».

Как только стиральная машина наполнится водой:

- немного извлеките кювету для моющих средств и
- влейте раствор средства для подкрахмаливания в ячейку I.
- Установите кювету на место.

Если была активирована функция «БЕЗ ОТЖИМА», то выберите после этого программу «СЛИВ».

Крашение

Ремонт стиральных машин

<http://rembitteh.ru/>

Отбеливание

Внимание

В состав отбеливающих средств могут входить сера или хлор. В результате этого не исключена возможность появления ржавчины на элементах конструкции машины. Поэтому не следует проводить отбеливание белья в стиральной машине.

Следует пользоваться только красящими средствами, которые не загрязняют окружающую среду и пригодны для использования в стиральной машине.

Внимание

К сожалению, не удастся полностью исключить окраску белья, стирка которого проводится сразу после крашения.

- Красящими средствами следует пользоваться, строго соблюдая указания изготовителей данных средств.

По окончании крашения:

- Загрузите в ячейку II приблизительно половину мерного стаканчика моющего средства.
- Не загружая белье в стиральную машину, проведите выполнение программы «ХЛОПОК 90 °С».
- Протрите резиновое уплотнение дверцы загрузочного люка.

Чистка и уход

⚠ Существует опасность поражения электрическим током!

Сначала в обязательном порядке отключите машину от электросети.

Ни в коем случае не следует проводить чистку машины струей воды.

⚠ Осторожно, взрывоопасность!

Никогда не используйте для чистки стиральной машины растворители.

Внимание

Для чистки стиральной машины (корпус, панель управления и шланги) можно использовать только слабые чистящие средства.

Корпус и панель управления

При необходимости:

- ❑ Можно использовать слабое, неабразивное чистящее средство. Под конец вытрите машину насухо мягкой тряпкой.

Барабан стиральной машины

Если из-за забытых внутри машины металлических предметов (например монеток, скрепок, иголок, гвоздей) на ее поверхности появились пятна ржавчины:

- ❑ Попробуйте удалить их с помощью чистящего средства без содержания хлора, руководствуясь указаниями его изготовителя. Ни в коем случае не используйте для этой цели проволочную сетку.

Кюветы для моющих средств

Если на стенках кюветы образовался слой из остатков моющего средства или средств по уходу за одеждой:



- ❑ Извлеките кювету для моющих средств до упора,
- ❑ Надавите на имеющуюся в ней вставку и
- ❑ полностью извлеките кювету из машины.
- ❑ Проведите чистку корпуса кюветы для моющих средств снаружи.

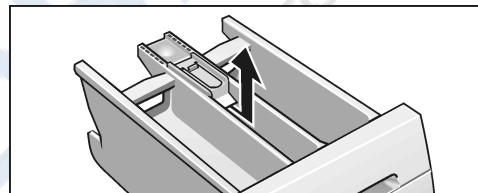

- ❑ Извлеките вставку по направлению вверх.
- ❑ Промойте кювету для моющих средств и ее вставку в проточной воде и затем просушите.

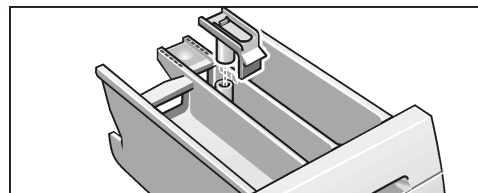

- ❑ Вставьте вставку в кювету таким образом, чтобы она зафиксировалась.
- ❑ Установите на место кювету.

Помпа для откачки раствора моющего средства

Ремонт стиральных машин

<http://rembitteh.ru/>

Посторонние предметы блокируют работу помпы или стиралось очень ворсистое белье. Помпа может быть забита посторонними предметами или ворсом, скопившимся в ней после стирки очень ворсистого белья:

- Слив раствора моющего средства (из машины может вылиться до 20 л воды, поэтому держите наготове подходящую емкость).

⚠ Существует опасность ошпаривания!

Прежде чем слить горячий раствор моющего средства, дайте ему остыть. Не подпускайте близко к стиральной машине детей и домашних животных.

- Выключите стиральную машину.

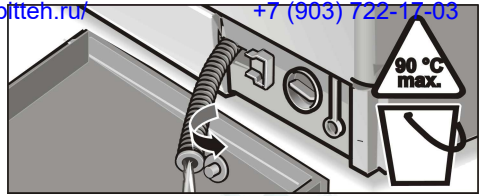

- Откройте конец шланга и слейте раствор моющего средства в приготовленную емкость.

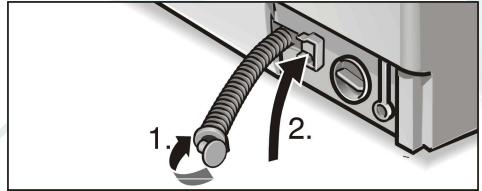

- Закройте конец шланга колпачком (1.) и вставьте шланг в держатель (2.).

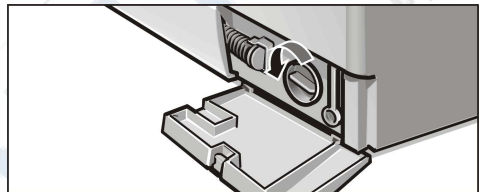

- Осторожно отвинтите крышку помпы. Из нее может вылиться еще немного воды.

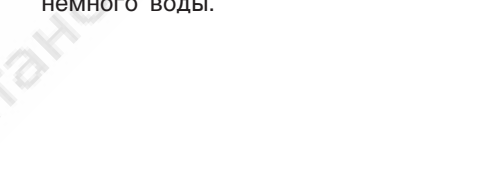

- Освободите сливной шланг из держателя и извлеките его из корпуса машины.
- Снимите откидную крышку.



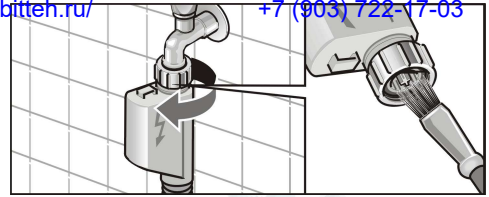
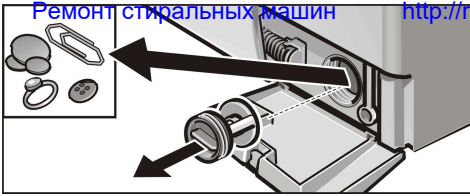

- Извлеките из помпы посторонние предметы и ворс и промойте ее изнутри. Крыльчатка помпы должна после чистки свободно вращаться. Резьбу крышки помпы и ее корпуса следует также очистить от остатков моющего средства и ворса.
- Установите крышку помпы на место и закрутите ее.
- Установите на место откидную крышку цоколя машины и закройте ее.

Во избежание того, чтобы при первой стирке моющее средство неиспользованным попало сразу в канализацию:

- влейте в ячейку II приблизительно один литр воды.
- Выберите программу «СЛИВ».

Фильтр в системе подачи воды

Если в стиральную машину совсем не подается вода или ее подается слишком мало:

Сначала сбросьте гидравлическое давление, создавшееся в подающем шланге:

- Закройте кран.
- Выберите любую программу (кроме «ОТЖИМ»/«СЛИВ»).
- Нажмите на кнопку «Start/Stop». Подождите, пока не появится сообщение «ВОДА ПЕРЕКРЫТА?».
- Выключите стиральную машину.

- Снимите шланг с водопроводного крана.
- Прочистите фильтр с помощью маленькой щетки или кисточки.
- Снова присоедините шланг к водопроводному крану.
- Откройте кран.
- Проконтролируйте, не вытекает ли из шланга вода. Если это так, то посмотрите, правильно ли Вы установили фильтр.

Очистка машины от накипи

Внимание

В состав средств для удаления накипи входят кислоты, которые могут повредить элементы конструкции машины, что приводит к изменению цвета белья.

Если Вы всегда правильно выполняете дозировку моющего средства, то Вам не нужно будет очищать машину от накипи.

Если все таки в этом возникла необходимость, то поступайте, пожалуйста, строго согласно указаниям изготовителя средства для удаления накипи.

Что делать, если ...

⚠ Существует опасность поражения электрическим током!

Любой ремонт стиральной машины должен выполняться только силами специалистов Службы сервиса или специалистами, получившими на это разрешение нашей фирмы.

Перед ремонтом или в случае, если Вы решили устранить неисправность самостоятельно, с помощью приведенной ниже таблицы, поступайте следующим образом:

- Выключите стиральную машину.
- Отсоедините машину от сети.
- Закройте кран.
- Вызовите Службу сервиса смотрите информацию на странице 59.

Неисправность	Возможная причина	Устранение
Дверцу загрузочного люка не удается открыть.	Была активирована функция «БЕЗ ОТЖИМА».	Выберите и запустите программу «СЛИВ» или «ОТЖИМ».
	Включена блокировка для защиты детей / блокировка машины.	Нажмите на кнопку «Start/Stop» и не отпускайте ее в течение 4 секунд.
	Отключили электроэнергию.	Программа будет выполняться дальше, как только появится ток. Если во время отключения электроэнергии необходимо выгрузить белье, то поступайте, как описано под заголовком «Аварийная деблокировка» страница 45.
	Выполняется программа и / или дверца заблокирована из соображений безопасности.	Подождите до окончания программы.
	Вилка «болтается» в розетке или вообще не вставлена в нее.	Устраните причину неисправности.

Неисправность	Возможная причина	Устранение
<p>Дверцу загрузочного люка не удается открыть, хотя машина была выключена и затем снова включена.</p>	<p>Включена блокировка для защиты детей / блокировка машины.</p> <p>Из соображений безопасности дверца загрузочного люка заблокирована, так как в машине много воды, температура воды или скорость отжима слишком высокие.</p>	<p>Нажмите на кнопку «Start/Stop» и не отпускайте ее в течение 4 секунд.</p> <p>Поступайте, как описано под заголовком «Прерывание программы», страница 40.</p> <p>Если стирка выполнялась при высокой температуре, запустите дополнительную программу «ПОЛОСКАНИЕ».</p>
<p>Загрузка в процентах не показывается.</p>	<p>Белье лежало в барабане уже перед включением машины.</p>	<p>Выключите машину, выгрузите белье из барабана и снова включите машину. Теперь загрузите белье.</p>
<p>Программа продолжает выполняться, хотя машина была выключена и снова включена.</p>	<p>Включена блокировка для защиты детей / блокировка машины.</p>	<p>Нажмите на кнопку «Start/Stop» и не отпускайте ее в течение 4 секунд.</p>
<p>Машина не поддается управлению. На дисплее появляется символ «?».</p>	<p>Включена блокировка для защиты детей / блокировка машины.</p>	<p>Нажмите на кнопку «Start/Stop» и не отпускайте ее в течение 4 секунд.</p>

Неисправность	Возможная причина	Устранение
Индикаторные лампочки не горят.	Сработал предохранитель на распределительном щите.	Включите или замените предохранитель.
Дисплей темный.		Если неисправность возникнет повторно, вызовите Службу сервиса.
	Отключили электроэнергию.	Программа будет выполняться дальше, как только появится ток. Если во время отключения электроэнергии необходимо выгрузить белье, то поступайте, как описано под заголовком «Аварийная деблокировка» страница 45.
Дисплей темный.	Активирован режим экономии электроэнергии .	Нажмите на любую из кнопок (кроме кнопки «On/off»).
Программа не запускается. Мигает индикаторная лампочка «Start/Stop».	Не была нажата кнопка «Start/Stop».	Нажмите на кнопку «Start/Stop».
Программа не запускается. На дисплее появляется: «СТАРТ ОТЛОЖЕН».	Было выставлено и активировано время окончания программы.	В этом случае устранять нечего. Машина запускается автоматически.
Выставить время не удается.	Программа уже была запущена; после запуска программы выставить время невозможно.	Подождите, пока программа не закончится.
Время окончания программы не выставляется.	Время не выставлено.	Выставьте время, как описано на странице 13.
	Программа уже была запущена; после запуска программы выставить время окончания программы невозможно.	Время окончания программы всегда следует выставлять перед запуском программы.

Неисправность	Возможная причина	Устранение
Предварительная стирка не устанавливается.	Программа уже начала выполняться, после запуска программы предварительную стирку активировать невозможно. Была выбрана программа, в которой не предусмотрена предварительная стирка.	Выбирайте предварительную стирку всегда перед запуском программы.
Скорость отжима не регулируется.	Белье уже отжимается; во время отжима изменить его скорость уже невозможно. Была выбрана дополнительная программа «СЛИВ»; в этой программе отжим не проводится.	Устанавливайте необходимую скорость отжима всегда перед началом отжима.
Макс. скорость отжима установить невозможно.	Была выбрана дополнительная функция «ЛЕГКО ГЛ.». Это не неисправность.	В данном случае выключите дополнительную функцию «ЛЕГКО ГЛ.».
В кювете остается моющее средство.	Моющее средство было влажным или слипшимся в комочки.	Проведите чистку кюветы для моющих средств и протрите ее насухо, как описано на странице 48. Для дозировки жидкого моющего средства пользуйтесь специальным дозатором.
Вода в барабане не видна.	Это не неисправность. При выполнении некоторых программ стирки вода находится ниже дверцы и ее не видно.	
Из-под машины вытекает вода.	В месте присоединения подающего шланга возникла течь. Сливной шланг негерметичен.	Затяните резьбовое соединение. Поручите специалисту Службы сервиса заменить сливной шланг.
Из кюветы для моющих средств выступает пена.	Слишком много моющего средства.	Смешайте столовую ложку кондиционера с ½ л воды и влейте раствор в ячейку II кюветы для моющих средств. В следующий раз возьмите меньше моющего средства.

Неисправность	Возможная причина	Устранение
Многократный отжим.	Это не неисправность. Система компенсации дисбаланса пытается устранить дисбаланс путем многократного отжима.	Всегда стирайте вместе крупное и мелкое белье.
Белье не было как следует отжато.	Крупные вещи скатались вместе и не смогли равномерно распределиться внутри барабана. Из соображений безопасности отжим проводился на более низкой скорости.	Всегда стирайте вместе крупное и мелкое белье.
Продолжительность программы увеличилась.	Это не неисправность. Аква-сенсором была увеличена продолжительность полоскания.	
	Это не неисправность. Системой распознавания пены было включено дополнительное полоскание, с тем чтобы сбить пену.	В следующий раз возьмите подходящее количество мощного средства.
	Это не неисправность. Система компенсации дисбаланса пытается устранить дисбаланс путем многократного отжима.	Всегда стирайте вместе крупное и мелкое белье.

Неисправность	Возможная причина	Устранение
Результат стирки неудовлетворительный.	Загрязнение белья было более сильным, чем предполагалось.	Выберите подходящую программу или дополнительные функции «ПЯТНА» или «ПРЕДВ. СТИРКА».
	Моющего средства было взято слишком мало.	Проводите дозировку моющего средства согласно указаниям его изготовителя.
На белье остались следы от моющего средства.	В состав некоторых моющих средств с содержанием фосфатов входят не растворимые в воде вещества, которые можно заметить на светлом белье в виде белых пятен.	Немедленно выберите дополнительную программу «ПОЛОСКАНИЕ» или почистите белье после сушки щеткой.
На белье остались серые пятна.	Белье было загрязнено мазью, жиром или маслом.	В следующий раз возьмите максимально допустимое количество моющего средства и установите максимально допустимую температуру стирки.
Неожиданное прерывание процесса выполнения программы.	Вы нечаянно нажали на кнопку «On/off».	Проведите повторный запуск программы.

Индикация неисправности

Сообщение на дисплее	Возможная причина	Устранение
«ВОДА ПЕРЕКРЫТА?»	Водопроводный кран не открыт.	Откройте кран. Программа автоматически будет продолжаться дальше.
	Подающий шланг перегнут или зажат.	Устраните причину неисправности.
	Фильтр в подающем шланге засорился.	Проведите чистку фильтра, как описано на странице 50.
	Давление воды слишком низкое.	Устраните причину неисправности.
«ВОДА ПЕРЕКРЫТА?»», хотя в машину поступило слишком много воды.	Защитной системой машины была распознана неисправность.	Не открывайте дверцу загрузочного люка, так как вода может вылиться! Включайте программу «СЛИВ» до тех пор, пока уровень воды не снизится настолько, чтобы можно было выгрузить белье. Вызовите Службу сервиса.
«ПОМПА ЗАСОРЕНА?»	Посторонние предметы блокируют работу помпы.	Проведите чистку помпы, как описано на странице 49.
	Сливная труба и / или сливной шланг засорились.	Проведите чистку сливной трубы и / или сливного шланга.
«ОТКРЫТА ДВЕРЦА»	Дверца загрузочного люка не полностью закрыта.	Проверьте, не зажата ли дверцей какая-либо вещь; плотно закройте дверцу.
сработал Аква-стоп	Вода в поддоне; стиральная машина негерметична.	Вызовите Службу сервиса.

Если Вам не удалось устранить неисправность с помощью указаний, приведенных в таблице:

- Выключите стиральную машину.
- Подождите 5 секунд.
- Снова включите машину.
- Выберите программу и запустите ее.

- Если неисправность возникнет снова, то обратитесь за помощью в Службу сервиса смотрите информацию на странице 59.

Параметры расхода

Программа	Доп. функции	Загрузка до	Параметры расхода **		
			Ток	Вода	Продолжительность
Хлопок эко 40 °С *	Пятна	6,0 кг	0,60 кВтч	43 л	2:00 ч
Хлопок эко 60 °С *	Пятна	6,0 кг	1,02 кВтч	43 л	2:00 ч
Хлопок 40 °С	Пятна	6,0 кг	0,65 кВтч	58 л	2:10 ч
Хлопок 60 °С	-	6,0 кг	0,95 кВтч	58 л	1:17 ч
Хлопок 90 °С (горячий раствор моющего средства смешивается перед сливом в канализацию с холодной водой)	Пятна	6,0 кг	2,10 кВтч	65 л	2:10 ч
Синтетика 40 °С *	Пятна	3,0 кг	0,50 кВтч	50 л	1:18 ч
Смешан. ткани 30 °С	Пятна	3,0 кг	0,40 кВтч	38 л	0:35 ч
Тонкие ткани 30 °С	-	2,0 кг	0,30 кВтч	42 л	0:35 ч
Шерсть 30 °С *	Пятна	2,0 кг	0,20 кВтч	35 л	0:50 ч

* Программа с дополнительной функцией «ПЯТНА» для проведения испытаний согласно указаниям норм EN 60 456 и IEC 60 456 или со ссылкой на них.

** Параметры расхода зависят от давления, жесткости и входной температуры подаваемой в машину воды, температуры в помещении, где установлена машина, типа, количества и степени загрязнения белья, используемого моющего средства, колебаний напряжения в электросети и выбранных дополнительных функций, поэтому фактические значения параметров расхода могут отличаться от значений, приведенных в таблице.

Аква-сенсор регулирует количество воды и продолжительность полоскания, поэтому расход воды и электроэнергии, зависящие от количества загруженного белья, могут отличаться от стирки к стирке.

Служба сервиса

Прежде чем вызвать Службу сервиса, проверьте, не сможете ли Вы самостоятельно устранить возникшие неисправности (см. таблицу на странице 51).

Потому что за вызов специалистов Службы сервиса Вам придется платить, даже если срок гарантии еще не истек.

Адрес Службы сервиса, расположенной неподалеку от Вас, Вы можете найти в прилагаемом к инструкции перечне. При вызове специалистов назовите им, пожалуйста, номер изделия (E-Nr.) и заводской номер (FD) Вашей стиральной машины.

Фирменная табличка

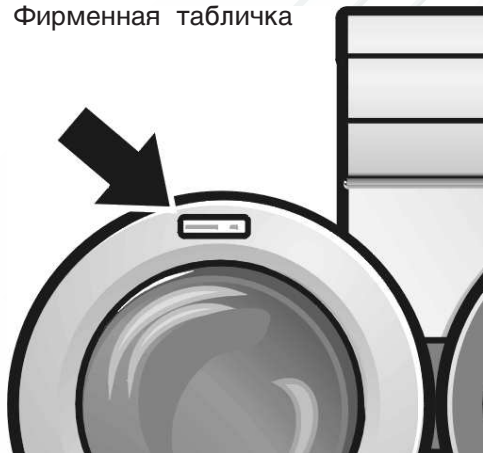

Эти данные Вы найдете в фирменной табличке, расположенной внутри на раме дверцы загрузочного люка и, взятые в жирную рамку, на обратной стороне машины.

E-Nr. _____	FD _____
-------------	----------

Номер изделия **Заводской номер**

Внесите в эту табличку номера Вашей стиральной машины.

Помогите, пожалуйста, избежать бесполезных вызовов специалистов, правильно назвав номер изделия и заводской номер машины. Тем самым Вам удастся избежать дополнительных расходов.

Установка, подключение и транспортировка

Указания по технике безопасности

⚠ **Существует опасность травмирования!**

Стиральная машина очень тяжелая. Поэтому поднимайте ее осторожно.

Внимание

Перемешанные шланги могут порваться или лопнуть. Поэтому стиральную машину нельзя устанавливать в неотапливаемых помещениях и/или под открытым небом.

Стиральную машину можно легко повредить. Поэтому не следует приподнимать ее за выступающие элементы конструкции (например, за дверцу загрузочного люка).

Дополнительно к приведенным здесь указаниям необходимо учитывать специальные предписания организаций по водо- и энергоснабжению.

В случае сомнения поручите провести подключение машины специалисту.

Объем поставки

<http://rembitteh.ru/>

С обратной стороны машины.

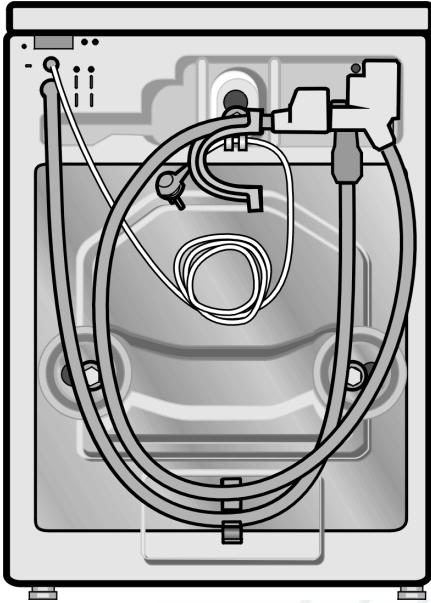

- сливной шланг,
- подающий шланг,
- изогнутый переходник для крепления сливного шланга, например, к краю умывальника,
- сетевой шнур со штепсельной вилкой.

Вода в барабане машины осталась после проведения конечных испытаний на заводе-изготовителе, которым подвергается каждая изготавливаемая здесь машина, прежде чем она покинет пределы завода.

В зависимости от способа подключения могут понадобиться:

- 1 хомутик Я 24-40 мм (имеется в специализированных магазинах) для крепления сливного шланга к сифону.

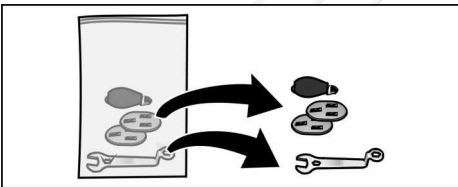

В пакете:

- заглушки для отверстий, в которые вставляются транспортные крепления,
- гаечный ключ.

Полезные инструменты

Следующие инструменты могут Вам понадобиться:

- накладной гаечный ключ SW 13 для снятия транспортных креплений,
- ватерпас для выравнивания машины.

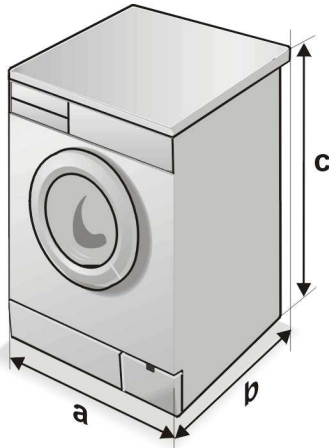

a = Ширина: 600 мм
b = Длина: 590 мм
c = Высота: 852 мм
Вес: ок. 69 кг

Очень важно, чтобы стиральная машина стояла очень устойчиво, так как в противном случае при отжиме она может «сойти» с места.

Поверхность, на которую устанавливается стиральная машина, должна быть ровной и прочной. Не следует устанавливать машину на мягкие напольные покрытия, например, на ковры или покрытия на поролоне.

Если стиральная машина будет устанавливаться на перекрытие из деревянных балок:

- Желательно разместить машину в углу.
- К полу следует прикрепить болтами деревянную водостойкую плиту толщиной мин. 30 мм.
- Ножки стиральной машины следует прикрепить к цоколю с помощью специальных накладок*.

Если стиральная машина будет устанавливаться на цоколь:

- Ножки стиральной машины следует прикрепить к цоколю с помощью специальных накладок*.

* Комплект специальных накладок для фиксации стиральной машины можно приобрести в специализированном магазине или в Службе сервиса. WX 9756.

Транспортные крепления

⚠ Внимание

Перед вводом стиральной машины в эксплуатацию непременно снимите все транспортные крепления.

Перед снятием транспортных креплений

- Извлеките шланги из держателей.
- Снимите изогнутый переходник.

Снятие транспортных креплений

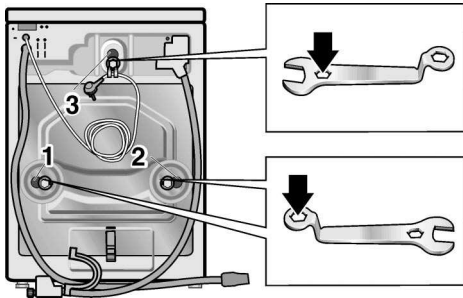

- С помощью гаечного ключа SW 13 вывинтите винты 1, 2 и 3 настолько, чтобы они свободно перемещались внутри втулок.

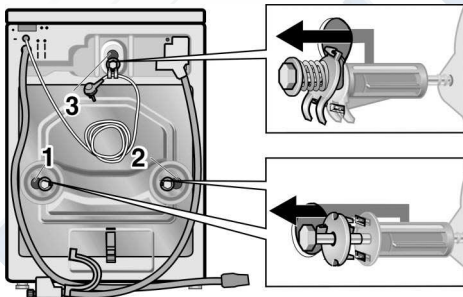

- Снимите транспортные крепления 1 и 2 в сборе (винты вместе с шайбами и втулками).

- Снимите транспортное крепление 3 в сборе (винт вместе с пружиной, шайбой и втулкой). При этом следует просунуть руку в открытое загрузочное отверстие и потянуть барабан немного на себя.

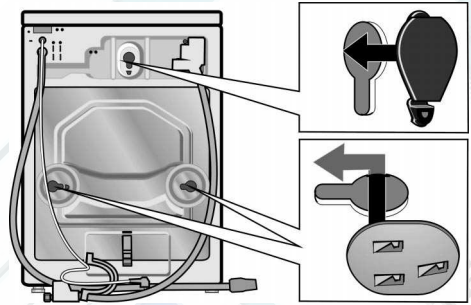

- Закройте отверстия от транспортных креплений крышками.

Хранение транспортных креплений

Сохраните транспортные крепления в надежном месте для следующей транспортировки, например, в случае переезда.

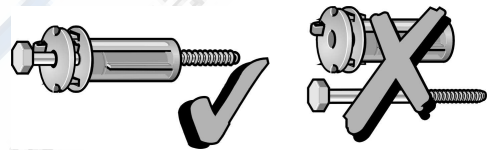

- Сохраните в надежном месте транспортные крепления 1 и 2 в сборе (в каждом случае винт вместе с шайбой и втулкой).

Длины шлангов и сетевого шнура

Ремонт стиральных машин

<http://rembitteh.ru/>

Левостороннее подключение

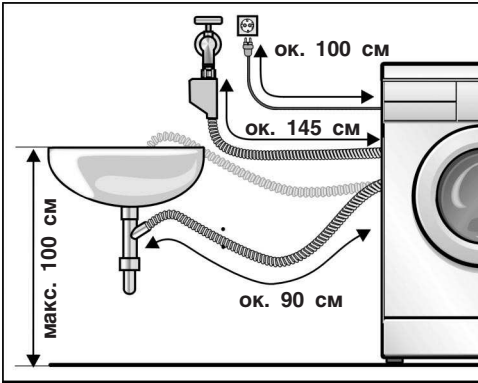

Правостороннее подключение

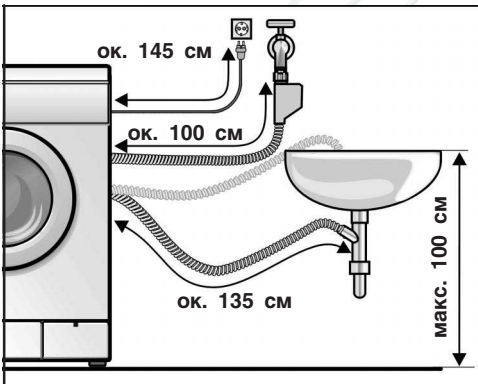

Удлинительный шланг с системой Аква-стоп

В специализированном магазине Вы можете приобрести в качестве набора комплектующих элементов:

- соединительную гарнитуру с пластмассовым шлангом (ок. 2,50 м), номер для заказа: WZ 10130.

Подключение воды

Ремонт стиральных машин

<http://rembitteh.ru/>

Если давление выше указанного, то в трубопровод следует встроить редуктор давления.

⚠ Существует опасность поражения электрическим током!

Предохранительное приспособление Аква-стоп нельзя погружать в воду, так как в нем имеется электрический клапан. Во избежание утечки или материального ущерба, причиненного водой, непременно выполняйте указания, приведенные на этой странице!

Подача воды

Внимание

В стиральную машину можно подавать только холодную питьевую воду. Ни в коем случае нельзя присоединять машину к смесителю водонагревательного прибора, работающего без создания избыточного давления. В случае сомнения поручите провести подключение машины специалисту.

Подающий шланг нельзя

- перегибать или сдавливать,
- изменять его форму или перерезать (в противном случае не может быть гарантирована его прочность).

Следите за давлением воды в водопроводной сети:

- значение гидравлического давления должно лежать в пределах от 1 до 10 бар (это значит, что из полностью открытого водопроводного крана за одну минуту должно вытекать минимум 8 литров воды).

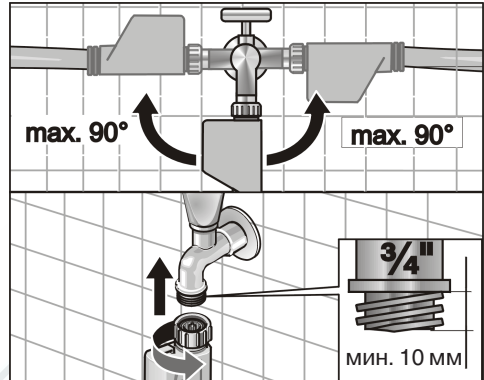

- Присоедините подающий шланг к водопроводному крану.

После подключения:

- Полностью откройте водопроводный кран.
- Проконтролируйте места соединения на герметичность.

Выравнивание машины

Выравнивание стиральной машины по горизонтали и вертикали проводится с помощью регулируемых по высоте ножек машины и ватерпаса.

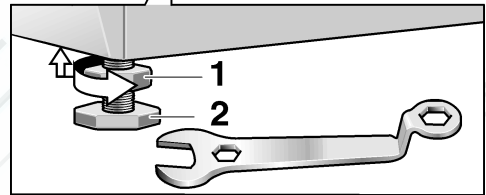
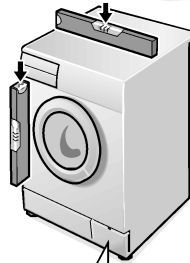

- С помощью гаечного ключа открутите контргайку 1.
- Высота изменяется путем вращения ножки машины 2.
- Затяните контргайку 1 так, чтобы она прилегала к корпусу машины. При этом ножку машины следует зафиксировать, чтобы не изменить ее высоту.

Все четыре ножки стиральной машины должны устойчиво стоять на полу. Машина ни в коем случае не должна качаться.

Контргайки всех четырех ножек машины должны быть закручены так, чтобы они плотно прилегали к ее корпусу!

Если выравнивание машины было выполнено неправильно, то в результате не исключены сильные шумы при ее работе, вибрация и «путешествия» с места на место!

Внимание

Сливной шланг нельзя перегибать или растягивать.

Разница по высоте между поверхностью, на которой установлена стиральная машина, и местом слива воды должна быть максимум 100 см.

Слив в сифон:

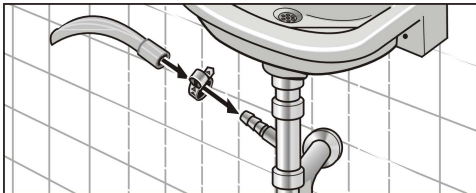

- Закрепите конец шланга в сифоне с помощью специального хомутика Я 24-40 мм (имеется в специализированных магазинах).

Слив в умывальник:

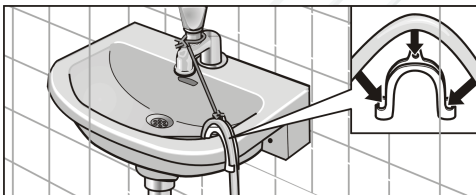

Внимание

Следите за тем, чтобы сливное отверстие умывальника не было закрыто пробкой.

- Зафиксируйте конец сливного шланга так, чтобы он не выскользнул из умывальника.
- При сливе следует контролировать, достаточно ли быстро стекает вода.

Электроподключение

Ремонт стиральных машин <http://rembitteh.ru/>

Внимание

Стиральную машину можно подключать только к сети переменного тока через смонтированную согласно предписаниям розетку с защитным контактом.

Значение напряжения в сети и параметры напряжения, приведенные в фирменной табличке стиральной машины, должны полностью совпадать.

В фирменной табличке приведены данные относительно общей потребляемой мощности и необходимых предохранителей.

Убедитесь, что:

- штепсельная вилка подходит к сетевой розетке,
- сетевой шнур имеет достаточное поперечное сечение,
- система заземления смонтирована согласно предписаниям.

Если возникнет необходимость в замене сетевого шнура, то это обязательно следует поручить квалифицированному специалисту-электрику.

Запасной сетевой шнур Вы сможете приобрести в Службе сервиса. Ни в коем случае нельзя пользоваться разветвительными штепсельными вилками/муфтами и удлинительными кабелями.

Если есть необходимость в автоматическом предохранительном выключателе, действующем при появлении тока утечки, то следует использовать тип выключателей, имеющих обозначение: .

Только такие приборы соответствуют требованиям действительных на сегодняшний день предписаний.

Никогда не вставляйте и не извлекайте штепсельную вилку из розетки влажными руками. Штепсельную вилку следует извлекать из розетки, взявшись за ее корпус, а не за сетевой шнур.

Транспортировка

Транспортировка машины (например, при переезде)

- закройте водопроводный кран,
- сбросьте избыточное давление воды в подающем шланге (смотрите на странице 50),
- слейте остатки раствора моющего средства (смотрите на странице 49),
- отсоедините машину от сети,
- снимите подающий и сливной шланги,
- снимите с отверстий заглушки.

Подготовьте транспортные крепления к установке

- Извлеките винт из втулки настолько, чтобы его конец находился на одном уровне с концом втулки.

Установите на место транспортные крепления

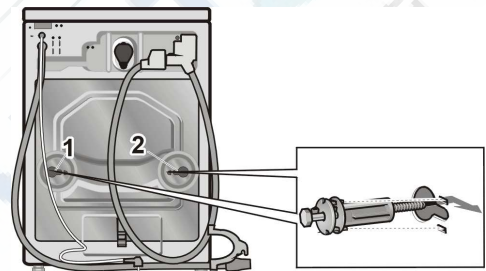

- Поручите Вашему помощнику взяться через открытую дверцу загрузочного люка сверху за барабан стиральной машины и потянуть его вперед. Теперь вставьте транспортные крепления 1 и 2 в отверстия и затяните винты. Выступы шайб должны войти в пазы задней стенки корпуса машины.

После транспортировки, квалифицированной установки, подключения и снятия транспортных креплений со стиральной машины, прежде чем включить первую программу стирки, следует выполнить дополнительную программу «СЛИВ».

Ремонт стиральных машин <http://rembitteh.ru/> **Гарантия на систему Аква-стоп**

Дополнительно к праву покупателя на гарантийное обслуживание, приведенное в договоре о покупке, и дополнительно к гарантии на стиральную машину мы обязуемся возместить ущерб при следующих условиях:

1. Если из-за дефектной системы Аква-стоп в результате затопления владельцу стиральной машины был нанесен материальный ущерб, то мы обязуемся его возместить.
2. Данная гарантия действует на протяжении всего срока службы стиральной машины.
3. Предпосылкой выполнения фирмой своих обязательств являются квалифицированные, выполненные в соответствии с указаниями нашей инструкции установка и подключение стиральной машины с системой Аква-стоп, куда входит также квалифицированный монтаж удлинителя системы Аква-стоп (фирменная принадлежность). Наша гарантия не распространяется на дефектные трубопроводы или арматуру, расположенные до места подключения системы Аква-стоп к водопроводному крану.
4. Стиральные машины с системой Аква-стоп во время работы абсолютно не нуждаются в Вашем присмотре; нет также необходимости закрывать после каждой стирки водопроводный кран. Только в случае Вашего продолжительного отсутствия, например, на время многодневного отпуска, водопроводный кран лучше закрыть.

Перечень используемых терминов

А

Автоматика количества, 26
Аварийная разблокировка, 45
Аква-стоп, 68
Аква-сенсор, 26
Активирован режим экономии
электроэнергии, 29, 53

Б

Базовые установки, 34
Блузки, 21
Блокировка для защиты детей, 35
Блокировка машины, 35
Без отжима, 25
Белья, 15

В

Выбор языка сообщений, 10
Выбор программы, 20
Включение блокировки
для защиты детей, 36
Включение блокировки машины, 36
Выгрузка белья, 40
Выгрузите белье., 42
Выключение блокировки для
защиты детей, 36
Выключение блокировки
машины, 36
Выполнение программы, 39
Выравнивание машины, 66

Г

Габариты, 62
Гардины, 23

Д

Давление воды, 65
Датчик количества
загруженного белья, 6, 26
Дисплей, 9
Длины шлангов и
сетевого шнура, 64
Демопрограммы, 45
Дозагрузка белья, 40
Дозировка моющего средства, 18
Дополнительные функции, 25
Дополнительные программы, 23
Дополнительное полоскание, 25

З

Заводской номер, 59
Загрузка белья, 28
Загрузка моющего средства, 19
Запись в память программы, 44
Зимнее время, 13
Замачивание, 46
Защита окружающей среды, 6

И

Изменение программы, 39
Индикаторная лампочка, 9
Индикация неисправности, 57
Интернет, 4
Информация о пятнах, 24

К

Краткий обзор, 30
Крашение, 47
Крепежные планки, 62
Кюветы для моющих средств, 19

Л

Легко гл., 23
Летнее время, 13

М

Место установки, 62
Микроволокно, 22
Моющее средство, 18

Н

Набор присоединительных
элементов, 64
Неисправность, 51
Номер изделия, 59
Возврат к базовым
установкам, 38

О

Объем поставки, 61
Одежда различных типов, 22
Окончание программы, 33
Опции, 25, 32
Отбеливание, 47
Отжим, 23

П

Панель управления, 9
Параметры расхода, 58
Повторный выбор
языка сообщений, 38
Подключение воды, 65
Подкрахмаливание, 46
Подготовка белья, 15
Полоскание, 23
Предварительная стирка, 25
Прерывание программы, 40
Программа, 20
Протокол, 41
Пятна, 16, 25

Р

Рубашки, 21
Ручная стирка, 22
Рекомендации по дозировке, 26
Рекомендации по экономии, 6

С

Скорость отжима, 32
Стирка, 27
Стиральная машина, 8
Старая стиральная машина, 5
Степени загрязнения, 15
Сигнал, 34
Синтетика, 21
Системы контроля, 26
Системы управления, 26
Система устранения
дисбаланса, 26
Служба сервиса, 59
Слив, 23
Сортировка белья, 15
Средство по уходу за бельем, 18

Т

Текущее время, 13, 34
Температура, 31
Тонкое белье, 21
Транспортные крепления, 63, 67
Транспортировка, 67

У

Удаление накипи, 50
Указания по технике безопасности, 7, 60
Указания по правильной утилизации, 5
Упаковка, 5
Устранение, 51
Утечка, 65
Уход, 48

Ф

функции, 20

Х

Хлопок, 20, 22

Ч

Чистка, 48
корпуса, 48
панели управления, 48
Чистка барабана машины, 48
Чистка кюветы для моющих средств, 48
Чистка фильтра, 50
Чистка помпы для откачки раствора моющего средства, 49

Ш

Шелк, 22
Шерсть, 21

Э

Электроподключение, 67

Я

Ярлычки с рекомендациями по уходу за одеждой, 17

